

**Projektor interaktywny Dell™**  
**S510**  
**Podręcznik użytkownika**



# Uwagi, ostrzeżenia i przestrogi



**UWAGA:** UWAGA zawiera ważne informacje, które pomagają w lepszym użytkowaniu projektora.



**OSTRZEŻENIE:** OSTRZEŻENIE wskazuje możliwość potencjalnego uszkodzenia sprzętu lub utratę danych, w przypadku niezastosowania się do instrukcji.



**PRZESTROGA:** PRZESTROGA informuje o możliwości uszkodzenia mienia, odniesienia obrażeń osobistych lub śmierci.

---

Informacje zawarte w tym dokumencie mogą ulec zmianie bez wcześniejszego powiadomienia.

© 2014 Dell Inc. Wszelkie prawa zastrzeżone.

Powielanie tych materiałów w jakikolwiek sposób bez pisemnej zgody firmy Dell Inc. jest bezwzględnie zabronione.

Znaki towarowe użyte w tekście: Dell i logo DELL to znaki towarowe firmy Dell Inc.; DLP i logo DLP to znaki towarowe firmy TEXAS INSTRUMENTS INCORPORATED; Microsoft i Windows to znaki towarowe lub zastrzeżone znaki towarowe firmy Microsoft Corporation w Stanach Zjednoczonych i/lub w innych krajach.

W tym dokumencie mogą być użyte inne znaki towarowe i nazwy handlowe w odniesieniu do podmiotów roszczących sobie prawa do marki i nazw lub ich produktów. Dell Inc. nie rości sobie praw do żadnych zastrzeżonych znaków towarowych ani nazw handlowych innych niż jej własne.

Model: Projektor interaktywny Dell S510

Grudzień 2014 Rev. A00

# Spis treści

<b>1</b>	<b>Projektor Dell</b> . . . . .	<b>5</b>
	Informacje o piórze interaktywnym . . . . .	7
<b>2</b>	<b>Podłączanie projektora</b> . . . . .	<b>9</b>
	Podłączanie do komputera . . . . .	11
	Podłączenie do odtwarzacza DVD . . . . .	19
	Podłączanie do sieci lokalnej. . . . .	23
<b>3</b>	<b>Korzystanie z projektora</b> . . . . .	<b>25</b>
	Włączanie projektora . . . . .	25
	Wyłączanie projektora . . . . .	25
	Regulacja ostrości projektora. . . . .	26
	Czyszczenie lustra projektora . . . . .	26
	Regulacja wielkości wyświetlanego obrazu . . . . .	27
	Korzystanie z pilota zdalnego sterowania. . . . .	29
	Instalacja baterii pilota zalnego sterowania . . . . .	32
	Wymiana końcówek pióra interaktywnego. . . . .	33
	Wymiana baterii pióra interaktywnego. . . . .	34
	Zasięg działania z pilotem zdalnego sterowania . . . . .	35
	Korzystanie z menu ekranowego . . . . .	36
	Wprowadzenie do multimediiów. . . . .	55
	Jak ustawić typ plików dla multimediiów z USB. . . . .	57
	Jak ustawić typ plików dla multimediiów z pamięci wewnętrznej . . . . .	59
	Przeglądarka dokumentów dla USB i pamięci wewnętrznej. . . . .	61
	USTAWIENIA multimediiów dla USB i pamięci wewnętrznej. . . . .	62
	Korzystanie z technologii Intel® Wireless Display (WiDi) . . . . .	63
	Instalacja wyświetlacza bezprzewodowego lub wyświetlacza LAN . . . . .	71
	Ustawienia systemu operacyjnego Windows . . . . .	72
	Ustawienia systemu operacyjnego Mac. . . . .	84

Instalacja Audio Projection . . . . .	89
Instalacja funkcji Wyświetlacz USB (DoUSB) . . . . .	101
Instalacja funkcji pióra interaktywnego na podczerwień. . . . .	104
Zarządzanie projektorem z programu Web Management. . . . .	109
Tworzenie tokena aplikacji . . . . .	132
<b>4 Rozwiązywanie problemów z projektorem . . . . .</b>	<b>133</b>
Objaśnienie sygnałów . . . . .	138
Wymiana lampy. . . . .	139
<b>5 Specyfikacje . . . . .</b>	<b>141</b>
<b>6 Kontakt z firmą Dell . . . . .</b>	<b>147</b>
Kontakt z Crestron. . . . .	148
<b>7 Dodatek: Słownik. . . . .</b>	<b>149</b>

# 1

## Projektor Dell

W skład zestawu wchodzi wszystkie elementy przedstawione poniżej. Sprawdź, czy zestaw jest kompletny, a w przypadku braku jakiegoś elementu skontaktuj się z firmą Dell.

### Zawartość opakowania

Kabel zasilający

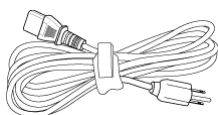

Kabel VGA (VGA do VGA)

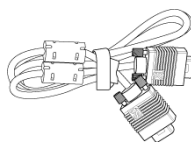

Pilot zdalnego sterowania



Baterie AAA (6)



Dysk CD z podręcznikiem użytkownika i dokumentacją

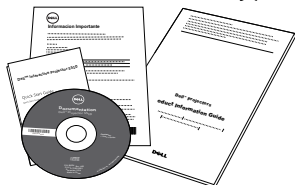

Kabel mini USB (USB-A do mini USB-B)

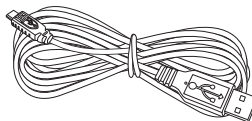

Pióra na podświetlenie (2 szt.)/  
nakładka na końcówkę pióra (4 szt.)

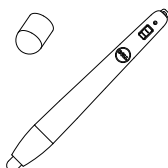

Pasek na rękę (2 szt.)



## Informacje o projektorze

### Widok z góry

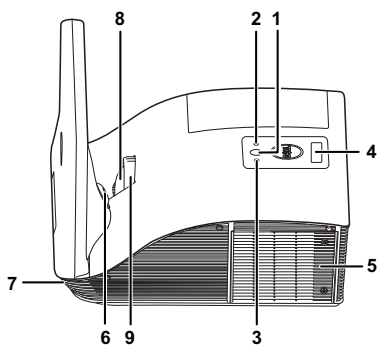

### Widok z dołu

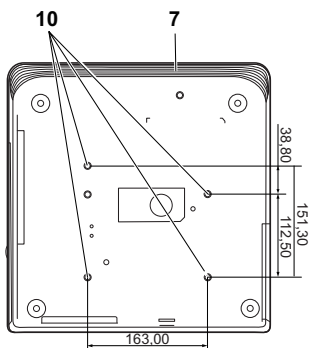

1	Przycisk zasilania
2	Dioda LED temperatury
3	Dioda LED lampy
4	Odbiorniki podczerwieni
5	Pokrywa lampy
6	Aparat
7	Głośnik 10 W
8	Obiektyw
9	Pierścień ostrości
10	Otwory montażowe do montażu ściennego: Otwór na śrubę M4 x 8 mm głębokosci. Zalecany moment obrotowy <10 kgf-cm

## Informacje o piórze interaktywnym

Pióra interaktywne umożliwiają nawigację, wybieranie oraz interakcję z programami komputerowymi na wyświetlanym ekranie tak, jak podczas używania standardowej myszy.

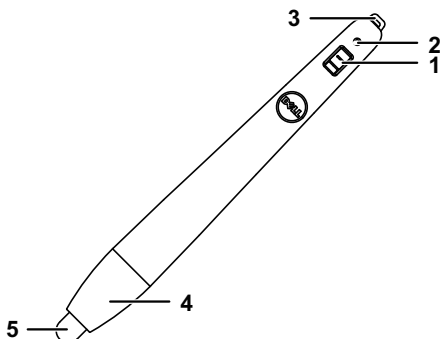

1	Przełącznik zasilania
2	Wskaźnik zasilania Po włączeniu pióra wskaźnik zasilania miga przez kilka sekund, a następnie gaśnie. Zielony: normalne działanie Czerwony: niski poziom naładowania baterii Brak podświetlenia: bateria jest rozładowana
3	Uchwyt paska na rękę
4	Dostęp do wnętrza baterii. Przekręć, aby otworzyć i wymienić baterie.
5	Końcówka pióra

## **OSTRZEŻENIE: Instrukcje bezpieczeństwa**

- 1 Nie należy używać projektora w pobliżu urządzeń, które wytwarzają duże ilości ciepła.
- 2 Nie należy używać projektora w miejscach o nadmiernym zapyleniu. Pył może spowodować awarię systemu i automatyczne wyłączenie projektora.
- 3 Należy sprawdzić, czy projektor jest zamontowany w dobrze wentylowanym miejscu.
- 4 Nie należy blokować szczelin wentylacyjnych projektora.
- 5 Należy upewnić się, że projektor działa w zakresie temperatur otoczenia (5 °C do 35 °C).
- 6 Nie należy próbować dotykać wylotów wentylacji, ponieważ po włączeniu projektora lub zaraz po jego wyłączeniu, mogą być one bardzo gorące.
- 7 Nie należy zaglądać w obiektyw w czasie włączenia projektora, ponieważ może to spowodować obrażenia oczu.
- 8 Nie należy umieszczać żadnych obiektów w pobliżu lub z przodu projektora albo przykrywać obiektyw, gdy jest włączony projektor, ponieważ ciepło może spowodować roztopienie obiektu lub poparzenie.
- 9 Nie należy używać projektora bezprzewodowego w pobliżu osób z rozrusznikiem serca.
- 10 Nie należy używać projektora bezprzewodowego w pobliżu sprzętu medycznego.
- 11 Nie należy używać projektora bezprzewodowego w pobliżu kuchenek mikrofalowych.



### **UWAGA:**

- Nie należy próbować wykonywać samego montażu na ścianie. Powinien to zrobić wykwalifikowany technik.
- Zalecany zestaw do montażu projektora na ścianie (Nr części: 7XY53). Dalsze informacje można uzyskać na stronie sieci web pomocy Dell pod adresem **dell.com/support**.
- Dalsze informacje znajdują się w dostarczonym z projektorem dokumencie *Safety Information (Informacje dotyczące bezpieczeństwa)*.
- Projektor S510 może być używany wyłącznie wewnątrz pomieszczeń.



# 2

## Podłączanie projektora

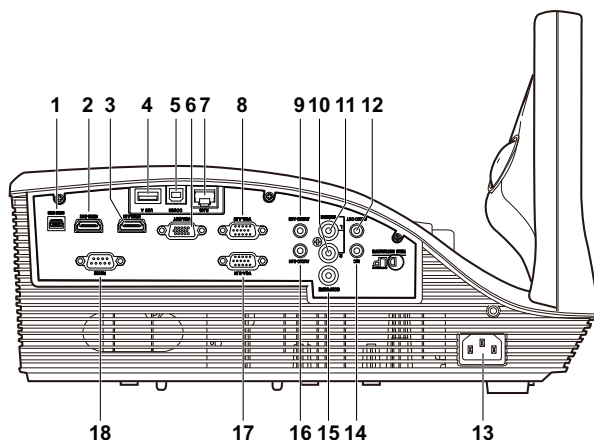

1	Złącze mini USB (mini typu B) do zdalnego sterowania, obsługi pióra interaktywnego i aktualizacji oprogramowania sprzętowego	10	Złącze wejścia prawego kanatu audio
2	Złącze HDMI-B	11	Złącze wejścia lewego kanatu audio
3	Złącze HDMI-A do obsługi funkcji MHL	12	Złącze wyjścia audio
4	Złącze USB typu A dla wizjera USB	13	Złącze przewodu zasilającego
5	Złącze USB typu B (DoUSB) dla wyświetlacza USB	14	Złącze mikrofonu
6	Złącze wyjścia VGA (monitorowe złącze przelotowe)	15	Złącze Composite Video
7	Złącze RJ-45	16	Złącze wejścia audio B
8	Złącze wejścia VGA-A (D-sub)	17	Złącze wejścia VGA-B (D-sub)
9	Złącze wejścia audio A	18	Złącze RS232

 **OSTRZEŻENIE:** Przed rozpoczęciem jakichkolwiek procedur opisanych w tej części należy wykonać Instrukcje bezpieczeństwa zgodnie z opisem na stronie 8.

## Podłączanie do komputera

### Podłączenie komputera kablem VGA

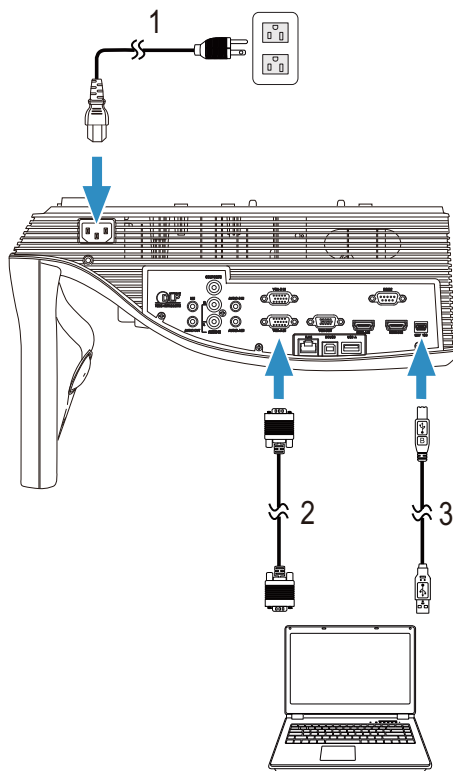

- |   |                           |
|---|---------------------------|
| 1 | Przewód zasilający        |
| 2 | Kabel VGA do VGA          |
| 3 | Kabel USB-A do mini USB-B |



**UWAGA:** Kabel mini USB należy podłączyć, aby używać funkcji Strona w górę i Strona w dół na pilocie zdalnego sterowania.

## Połączenie Loop-Through monitora poprzez kabel VGA

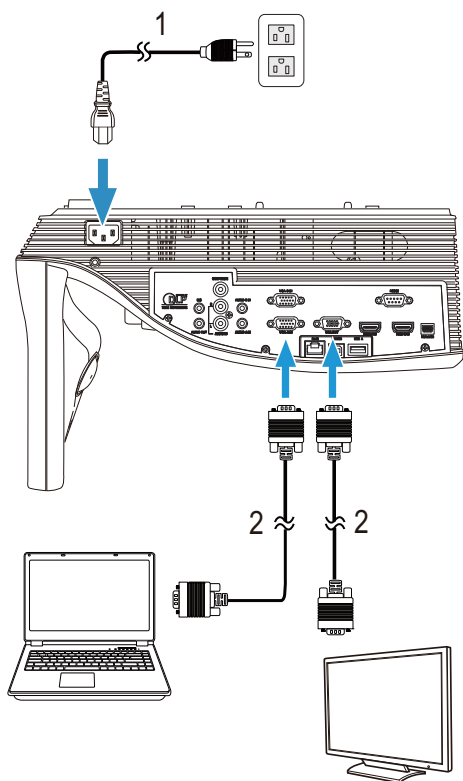

- 
- |   |                    |
|---|--------------------|
| 1 | Przewód zasilający |
| 2 | Kabel VGA do VGA   |
- 



**UWAGA:** Z projektorem jest dostarczany wyłącznie jeden kabel VGA. Dodatkowy kabel VGA można zakupić na stronie sieci web Dell, pod adresem [dell.com](http://dell.com).

## Podłączenie komputera kablem RS232

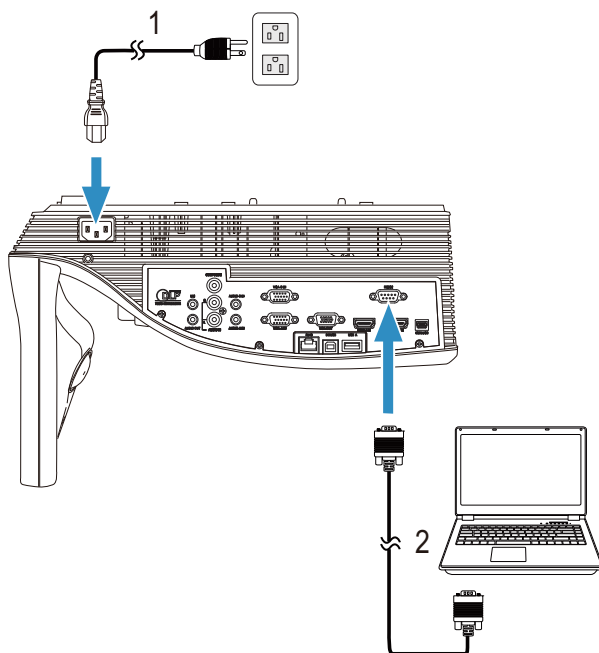

- 
- 1 Przewód zasilający
  - 2 Kabel RS232 (9-stykowy D-sub żeński na żeński, styk 2-3 zamienione)
- 

**UWAGA:** Kabel RS232 (9-stykowy D-sub żeński na żeński, styk 2-3 zamienione) nie jest dostarczany z projektorem. Skontaktuj się z profesjonalnym instalatorem w celu uzyskania kabla i oprogramowania do pilota zdalnego sterowania RS232.

## Podłączenie komputera kablem USB

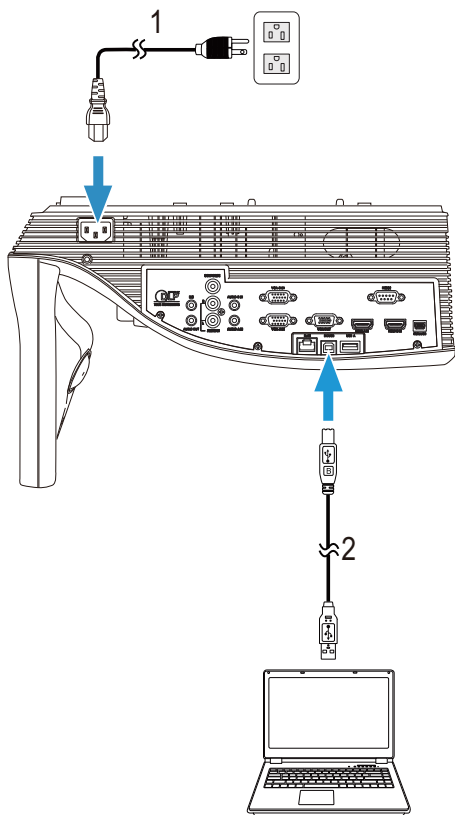

- 
- |   |                      |
|---|----------------------|
| 1 | Przewód zasilający   |
| 2 | Kabel USB-A do USB-B |
- 



**UWAGA:** Plug and Play. Z projektorem jest dostarczany wyłącznie jeden kabel USB. Dodatkowy kabel USB można kupić na stronie sieci web Dell, pod adresem [www.dell.com](http://www.dell.com).

## Podłączenie komputera za pomocą kabla HDMI

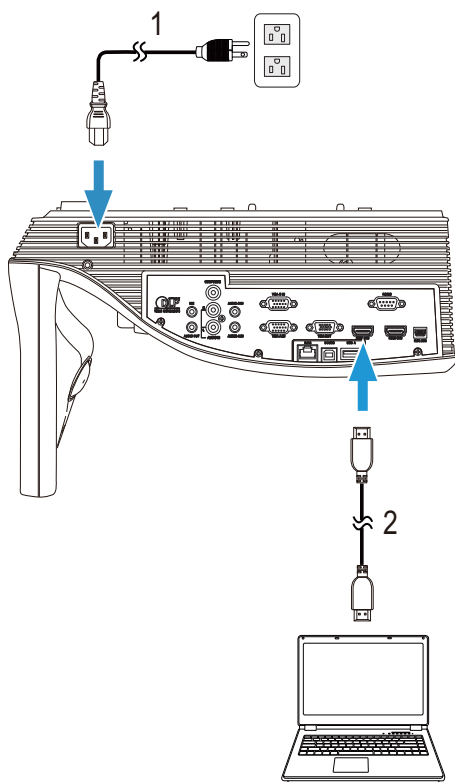

---

1 Przewód zasilający

---

2 Kabel HDMI

---

 **UWAGA:** Kabel HDMI nie jest dostarczany z projektorem. Kabel HDMI można zakupić na stronie sieci web Dell, pod adresem [www.dell.com](http://www.dell.com).

## Podłączanie urządzeń przenośnych (tabletu) za pomocą kabla MHL

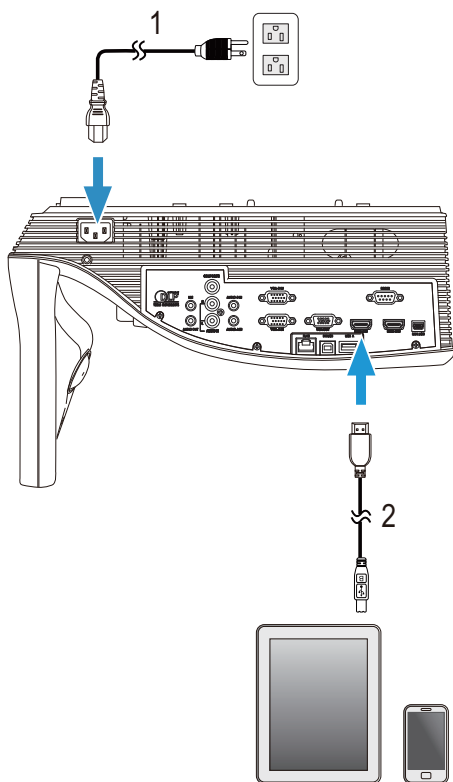

1 Przewód zasilający

2 Kabel MHL



**UWAGA:** Kabel MHL nie jest dostarczany z projektorem.





**UWAGA:**

- a Smartfon lub tablet musi obsługiwać funkcję MHL.
- b W przypadku niektórych smartfonów lub tabletów wymagane jest podłączenie dodatkowego adaptera lub kabla przejściowego MHL. Należy skontaktować się ze sprzedawcą urządzenia.

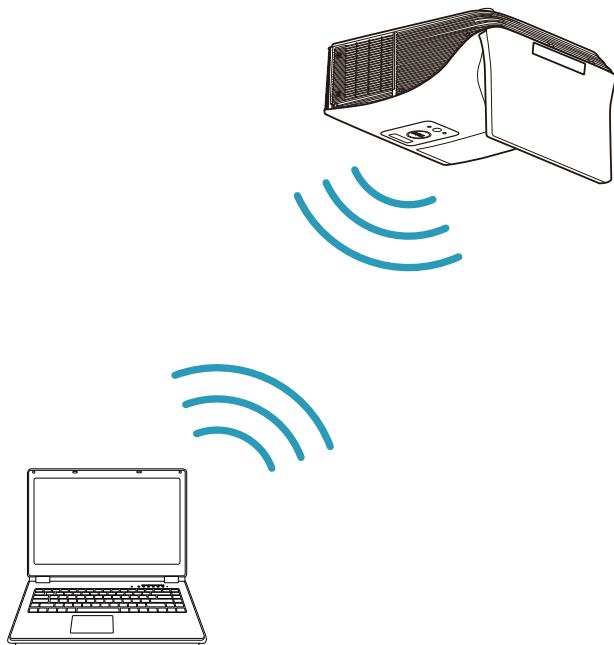

## Podłączanie komputera poprzez sieć bezprzewodową lub Intel® WiDi



-  **UWAGA:** Komputer powinien być wyposażony w kartę sieci bezprzewodowej, a także powinien być prawidłowo skonfigurowany, aby mógł wykryć inne połączenie bezprzewodowe. Należy sprawdzić w dokumentacji komputera informacje o konfigurowaniu połączenia z siecią bezprzewodową.
-  **UWAGA:** Aby podłączyć komputer przez Intel® WiDi, komputer musi być zgodny z Intel® WiDi.

## Podłączanie do smartfona lub tabletu przy użyciu połączenia bezprzewodowego



**UWAGA:** Projektor Dell S510 obsługuje aplikacje MobiShow i WiFi-Doc. Aplikacje te umożliwiają bezprzewodową transmisję obsługiwanej zawartości z urządzeń Android lub iOS. Po zainstalowaniu i uruchomieniu aplikacji na urządzeniu przenośnym włącz sieć Wi-Fi w urządzeniu przenośnym i nawiąż połączenie z siecią projektora Dell S510. Dalsze informacje można uzyskać na stronie pomocy technicznej Dell, pod adresem [dell.com/support](http://dell.com/support). Obsługiwane pliki to:

Mobi Show	Zdjęcia	jpeg / jpg
	MS Powerpoint	PtG2 (przekonwertowany z ppt)*
WiFi-Doc	Zdjęcia	jpeg / jpg
	MS Powerpoint / Word / Excel / Text / PDF	ppt / pptx / doc / docx / xls / xlsx / txt / pdf

\* W celu obsługi konwersji plików ppt na format PtG2, na komputerze należy zainstalować oprogramowanie PtG2 Converter. Oprogramowanie PtG2 Converter można pobrać ze strony [dell.com/support](http://dell.com/support).

## Podłączenie do odtwarzacza DVD

Podłączanie odtwarzacza DVD za pomocą kabla Composite Video oraz kabla audio L/P

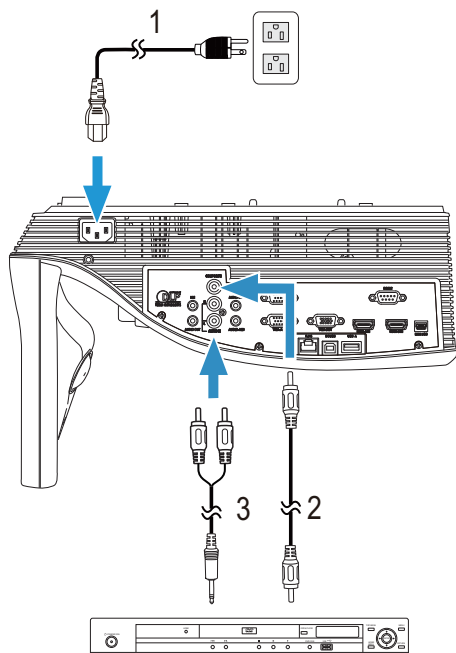

- 
- |   |                       |
|---|-----------------------|
| 1 | Przewód zasilający    |
| 2 | Kabel Composite Video |
| 3 | Kabel audio L/P       |
- 

 **UWAGA:** Kabel Composite Video nie jest dostarczany z projektorem. Na stronie sieci web Dell, pod adresem [www.dell.com](http://www.dell.com), można zakupić przedłużacz Composite Video (50 stóp/100 stóp).

 **UWAGA:** Kabel audio L/P nie jest dostarczany z projektorem.

## Podłączanie odtwarzacza DVD kablem Component Video

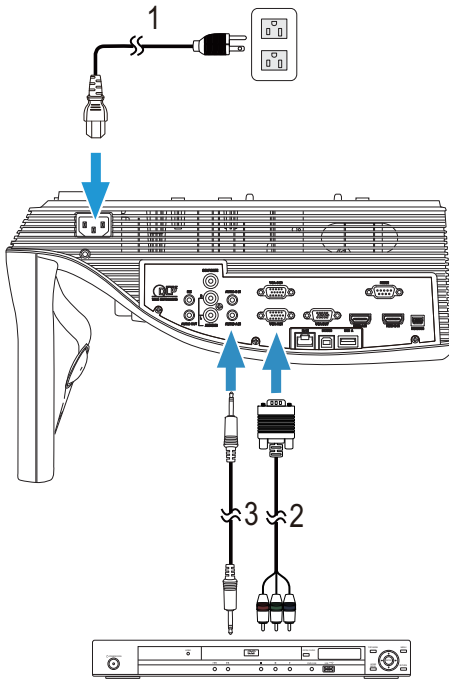

- 1 Przewód zasilający
- 2 Kabel VGA do Component Video
- 3 Kabel audio



**UWAGA:** Kabel VGA do Component Video oraz kabel audio nie są dostarczane z projektorem. Na stronie sieci web Dell, pod adresem [www.dell.com](http://www.dell.com), można zakupić przedłużacz VGA do Component Video (50 stóp/100 stóp).

## Podłączanie odtwarzacza DVD kablem HDMI

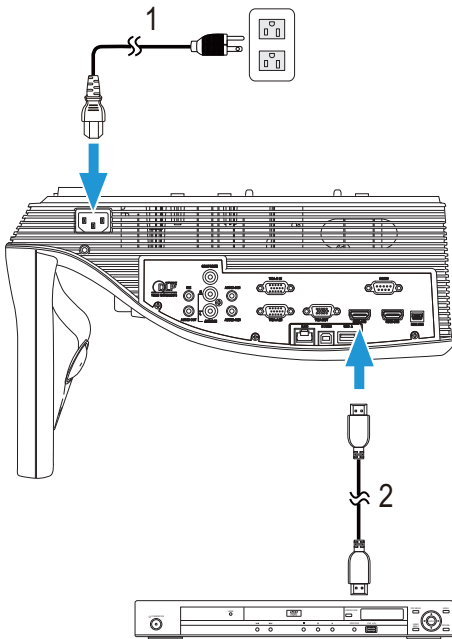

1 Przewód zasilający

2 Kabel HDMI



**UWAGA:** Kabel HDMI nie jest dostarczany z projektorem. Kabel HDMI można zakupić na stronie sieci web Dell, pod adresem [www.dell.com](http://www.dell.com).

## Podłączenie głośnika zewnętrznego za pomocą kabla audio

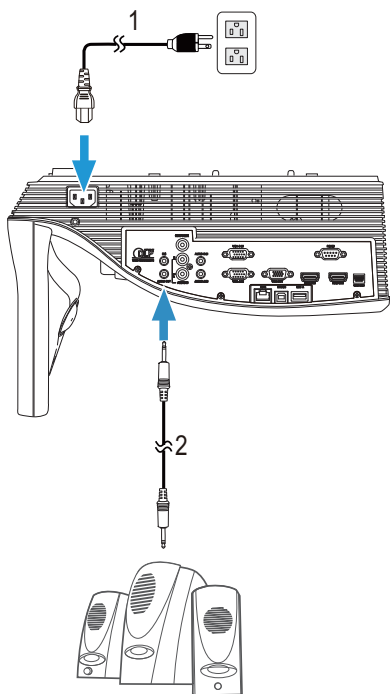

---

1 Przewód zasilający

---

2 Kabel audio

---



**UWAGA:** Kabel audio nie jest dostarczany z projektorem.

## Podłączanie do sieci lokalnej

Projekcja obrazu i sterowanie projektorem podłączonym do sieci przez kabel RJ45.

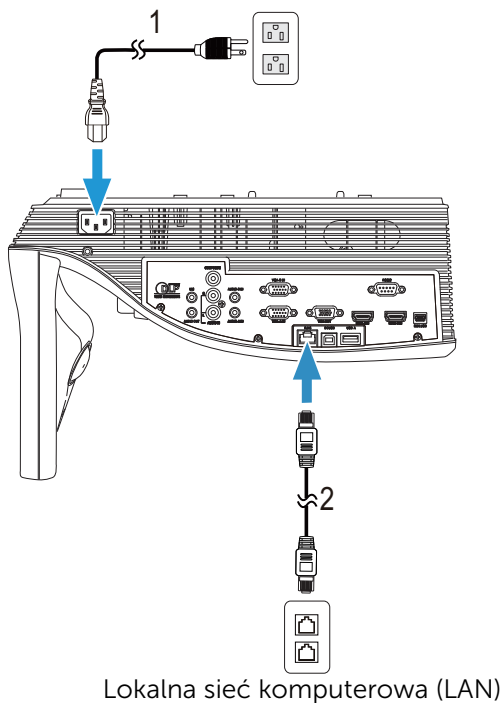

---

1 Przewód zasilający

---

2 Kabel RJ45

---



**UWAGA:** Kabel RJ45 nie jest dostarczany z projektorem. Kabel RJ45 można zakupić na stronie sieci web Dell, pod adresem [www.dell.com](http://www.dell.com).

## Połączenie z dostępną w sieci handlowej skrzynką sterowania RS232

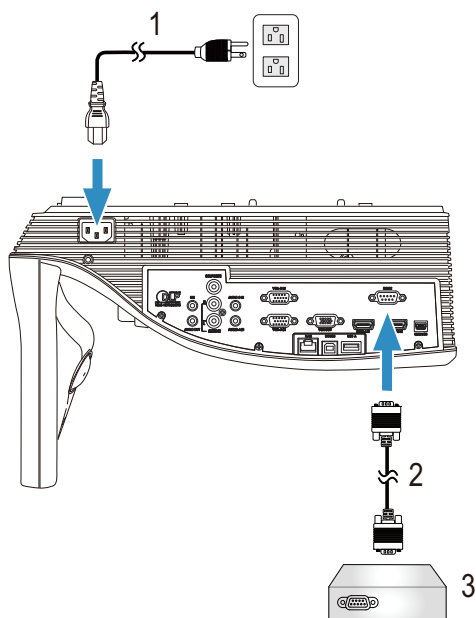

- 
- 1 Przewód zasilający
  - 2 Kabel RS232 (9-stykowy D-sub żeński na żeński, styk 2-3 zamienione)
  - 3 Dostępna w sieci handlowej skrzynka sterowania RS232
- 



**UWAGA:** Kabel RS232 (9-stykowy D-sub żeński na żeński, styk 2-3 zamienione) nie jest dostarczany z projektorem. Skontaktuj się z profesjonalnym technikiem w celu uzyskania kabla.



# 3

## Korzystanie z projektora

---

### Włączanie projektora



**UWAGA:** Projektor należy włączyć przed włączeniem źródła (komputer, odtwarzacz DVD, itd.). Światło przycisku **zasilania** miga w kolorze białym, aż do jego naciśnięcia.

- 1 Podłącz do projektora przewód zasilający i odpowiednie kable sygnałowe. Informacje na temat podłączania projektora można znaleźć w rozdziale "Podłączanie projektora" na stronie 9.
- 2 Naciśnij przycisk **Zasilanie** (patrz "Korzystanie z pilota zdalnego sterowania" na stronie 29 w celu lokalizacji przycisku **Zasilanie**).
- 3 Włącz źródło sygnału (komputer, odtwarzacz DVD, itd.).
- 4 Podłącz źródło do projektora używając odpowiedniego kabla. Patrz "Podłączanie projektora" na stronie 9 w celu uzyskania instrukcji podłączania źródła do projektora.
- 5 Domyślnie, źródło wejścia projektora jest ustawione na VGA-A. W razie potrzeby należy zmienić źródło wejścia projektora.
- 6 Jeżeli projektor jest podłączony do wielu źródeł sygnału, należy nacisnąć przycisk **Source** na pilocie w celu wybrania odpowiedniego źródła. Patrz "Korzystanie z pilota zdalnego sterowania" na stronie 29, w celu lokalizacji przycisku **Source**.

### Wyłączanie projektora



**OSTRZEŻENIE:** Nie należy odłączać zasilania projektora po jego prawidłowym wyłączeniu, które powinno przebiegać zgodnie z następującą procedurą.

- 1 Naciśnij przycisk **Zasilanie**. Należy wykonać wyświetlane na ekranie instrukcje w celu prawidłowego wyłączenia projektora.



**UWAGA:** Na ekranie pojawi się komunikat „**Naciśnij przycisk zasilania w celu wyłączenia projektora.**”. Komunikat zniknie po 5 sekundach lub, aby go usunąć można nacisnąć przycisk **Menu**.

- 2 Naciśnij ponownie przycisk **Zasilanie**. Wentylatory będą pracowały jeszcze przez 120 sekund.
- 3 W celu szybkiego wyłączenia projektora, naciśnij na 1 sekundę przycisk **Zasilanie** podczas działania wentylatorów chłodzących projektora.



**UWAGA:** Przed ponownym włączeniem projektora, zaczekaj 60 sekund na ustabilizowanie się temperatury wewnętrznej.

4 Wyjmij wtyczkę kabla zasilającego z gniazdka elektrycznego i z projektora.

## Regulacja ostrości projektora

1 Obróć pierścień regulacji ostrości, aż do uzyskania wyraźnego obrazu.

Ostry obraz z projektora można uzyskać w odległości od 1,7 stopy do 2,49 stopy (0,517 m do 0,759 m  $\pm$  0,01 m).

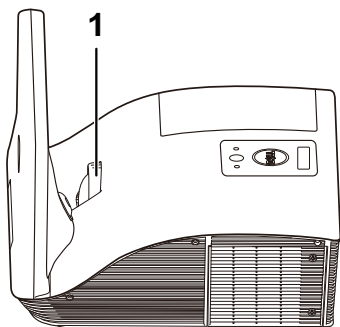

1	Pierścień ostrości
---	--------------------

## Czyszczenie lustra projektora

1 Wyłącz zasilanie projektora i odłącz przewód zasilający.

2 Pozostaw projektor na co najmniej 30 minut, aż ostygnie.

3 Użyj ręcznej dmuchawy powietrza do wydmuchania kurzu na lustro lub delikatnie wytrzyj lustro szmatką do czyszczenia z mikrofibry. Nie należy pocierać powierzchni lustra. Mo że to spowodować zarysowanie lustra.



**OSTRZEŻENIE:** Nie należy spryskiwać środków czyszczących lub rozpuszczalników bezpośrednio na projektor.



**PRZESTROGA:** Czyszczenie projektora zamontowanego na ścianie może spowodować jego przewrócenie lub obrażenia. Projektor można zdjąć ze wspornika do montażu na ścianie w celu oczyszczenia jego lustra.

## Regulacja wielkości wyświetlanego obrazu

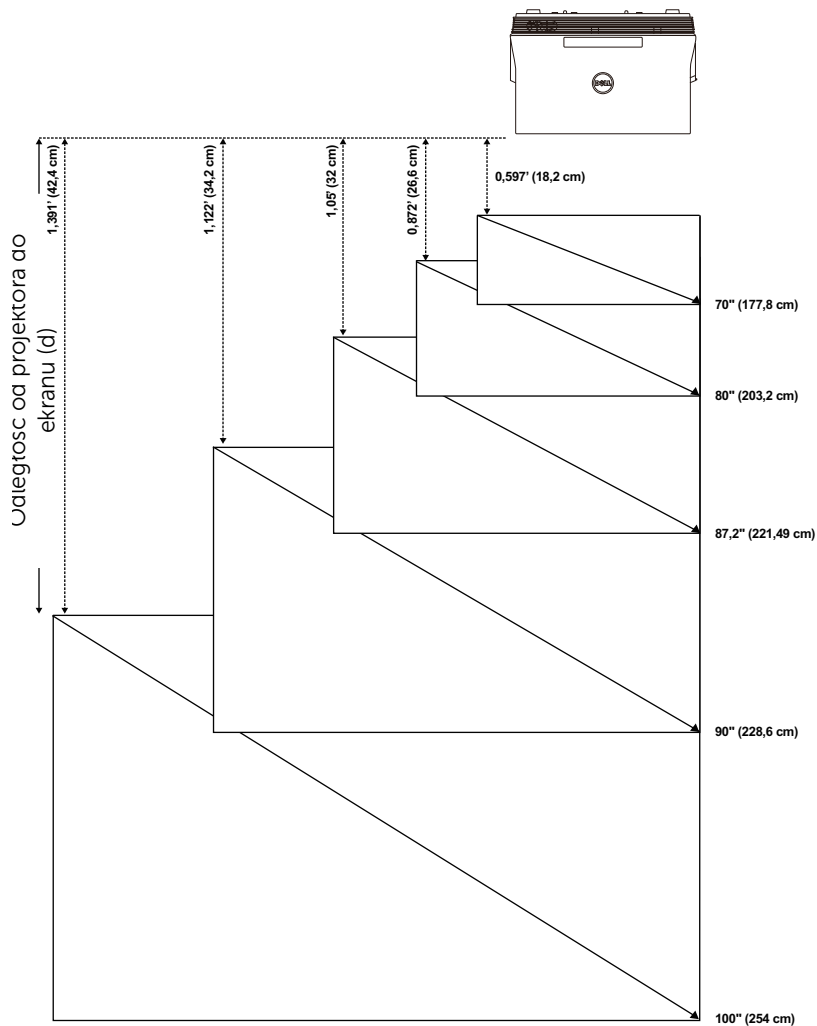

Odległość od ekranu (cm) [A]	Odległość od ekranu (cm) [B]	Wielkość obrazu			Od podstawy projektora do górnej krawędzi obrazu (cm) [D]	Od podstawy projektora do dolnej krawędzi obrazu (cm) [E]
		Przekątna (cale/cm) [C]	Szerokość (cm)	Wysokość (cm) [H]		
51,7	18,2	70" / 177,8 cm	148	92	120	28
60,1	26,6	80" / 203,2 cm	172	107	139	32
65,5	32	87,2" / 221,4 cm	187	117	151	34
67,7	34,2	90" / 228,6 cm	193	121	156	35
75,9	42,4	100" / 254 cm	217	136	175	39

\* Ten wykres został zamieszczony wyłącznie jako odniesienie.  
\* Współczynnik przesunięcia: 125+5%





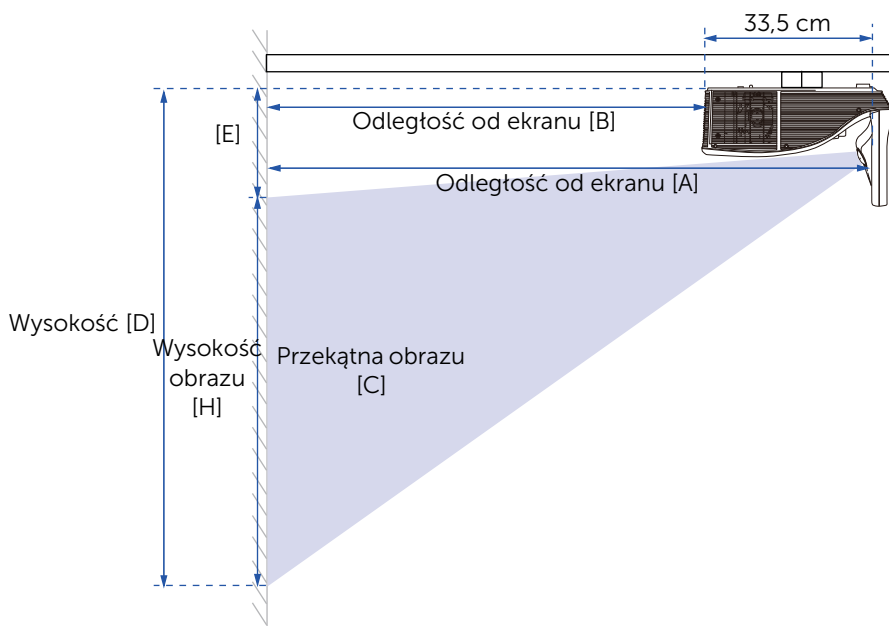



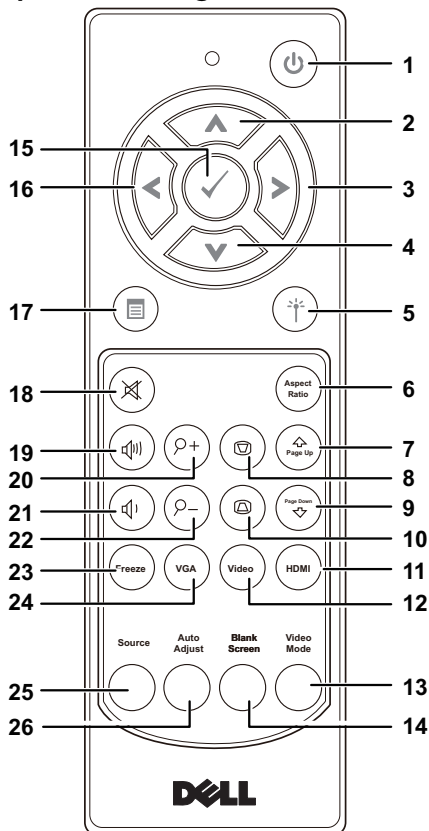







**UWAGA:** Odległość od lustra do tyłu projektora: 33,5 cm













## Korzystanie z pilota zdalnego sterowania



- |   |   |  |
|---|---|--|
| 1 | Zasilanie  | Włączanie lub wyłączenie projektora. Więcej informacji znajduje się w części "Włączanie projektora" na stronie 25 i "Wyłączenie projektora" na stronie 25. |
| 2 | W górę     | Naciśnij, aby poruszać się w obrębie elementów OSD (Menu ekranowe).  |
| 3 | W prawo    | Naciśnij, aby poruszać się w obrębie elementów OSD (Menu ekranowe).  |
| 4 | W dół      | Naciśnij, aby poruszać się w obrębie elementów OSD (Menu ekranowe).  |

5	Laser 	Skieruj pilota zdalnego sterowania w ekran, naciśnij i przytrzymaj przycisk lasera w celu uaktywnienia światła lasera.
 <b>OSTRZEŻENIE:</b> Nie należy patrzeć w punkt lasera, gdy jest aktywny. Nie wolno kierować lasera w oczy innych osób.		
6	Współcz. Kształtu 	Naciśnij w celu zmiany współczynnika kształtu wyświetlanego obrazu.
7	Strona w górę 	Naciśnij w celu przejścia do poprzedniej strony.
 <b>UWAGA:</b> Aby można było korzystać z funkcji Strona w górę, musi być podłączony kabel mini USB.		
8	Regulacja Keystone + 	Naciśnij, aby wyregulować zniekształcenie obrazu spowodowane przez odchylenie projektora od osi ekranu (-15/+15 stopni).
9	Strona w dół 	Naciśnij w celu przejścia do następnjej strony.
 <b>UWAGA:</b> Aby można było korzystać z funkcji Strona w dół, musi być podłączony kabel mini USB.		
10	Regulacja Keystone - 	Naciśnij, aby wyregulować zniekształcenie obrazu spowodowane przez odchylenie projektora od osi ekranu (-15/+15 stopni).
11	HDMI 	Naciśnij, aby wybrać źródło HDMI.
12	Video 	Naciśnij, aby wybrać źródło Composite Video.

13	Tryb Video	Projektor został wstępnie skonfigurowany w celu optymalizacji wyświetlania danych (slajdy prezentacji) lub video (filmy, gry, itd.) Naciśnij przycisk Video Mode, aby przetoczyć się pomiędzy trybami Prezentacja, Jasny, Film, sRGB lub Własne. Pojedyncze naciśnięcie przycisku Video Mode pokazuje bieżący tryb wyświetlania. Kolejne naciśnięcia przycisku Video Mode przetaczają pomiędzy trybami.
14	Pusty ekran	Naciśnij w celu ukrycia/pokazania obrazu.
15	Enter 	Naciśnij w celu potwierdzenia wyboru.
16	W lewo 	Naciśnij, aby poruszać się w obrębie elementów OSD (Menu ekranowe).
17	Menu 	Naciśnij w celu uaktywnienia OSD.
18	Wyciszenie 	Ten przycisk służy do wyłączenia i włączania głośnika projektora.
19	Zwiększenie głośności 	Naciśnij w celu zwiększenia głośności.
20	Zoom + 	Naciśnij w celu powiększenia obrazu.
21	Zmniejszenie głośności 	Naciśnij w celu zmniejszenia głośności.
22	Zoom - 	Naciśnij w celu zmniejszenia obrazu.
23	Zatrzymaj 	Naciśnij, aby wstrzymać obraz ekranowy, a następnie naciśnij ponownie "Freeze", aby zakończyć zatrzymywanie obrazu.
24	VGA 	Naciśnij, aby wybrać źródło VGA.
25	Źródło	Naciśnij, aby przetoczyć między źródłem VGA-A, VGA-B, Composite Video, HDMI-A, HDMI-B, Wyświetlacz bezprzewodowy, Wyświetlacz USB, Przeglądarka USB, Intel® WiDi i Pamięć wewnętrzna.
26	Aut. Reg.	Naciśnij w celu synchronizacji projektora ze źródłem wejścia. Automatyczna regulacja nie działa, jeśli wyświetlone jest OSD.

## Instalacja baterii pilota zdalnego sterowania



**UWAGA:** Wyjmij baterie z pilota zdalnego sterowania, gdy nie jest używany.

1 Naciśnij zakładkę, aby podnieść pokrywę wnęki baterii.

1

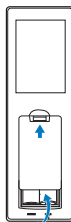

2 Sprawdź oznaczenia biegunów baterii (+/-).

2

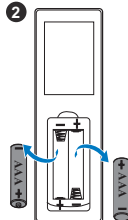

3 Włóż baterie i dopasuj ich bieguny, zgodnie z oznaczeniami we wnęce baterii.

3

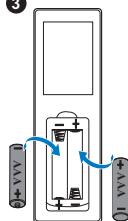

**UWAGA:** Należy unikać mieszania różnych typów baterii i używania razem baterii nowych i starych.

4 Odsuń pokrywę baterii.

4

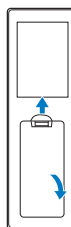





## Wymiana końcówek pióra interaktywnego

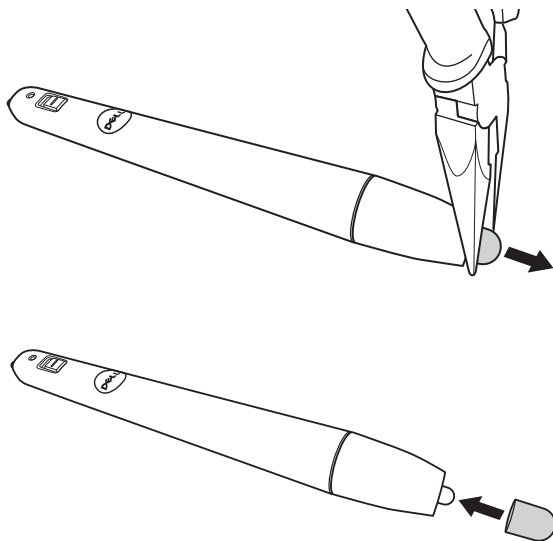

**UWAGA:** Jeśli końcówka pióra zostanie uszkodzona lub przestanie prawidłowo działać, należy ją wymienić.



## Wymiana baterii pióra interaktywnego

 **UWAGA:** Gdy poziom naładowania baterii stanie się niski, wskaźnik LED będzie migał na czerwono po włączeniu pióra. Baterie należy wymienić na dwie nowe baterie AAA.

1 Aby uzyskać dostęp do wnęki baterii, przekręć głowicę pióra w celu jej otwarcia.

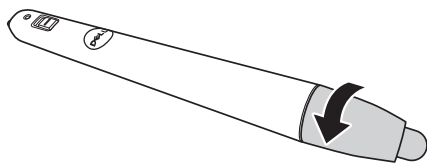

2 Sprawdź oznaczenia biegunów baterii (+/-).

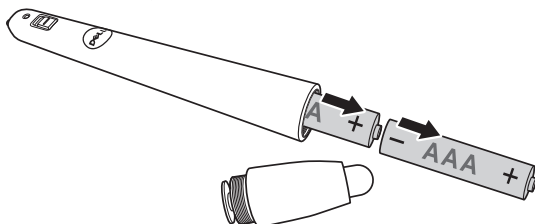

3 Włóż baterie i dopasuj ich bieguny, zgodnie z oznaczeniami na głowicy pióra.

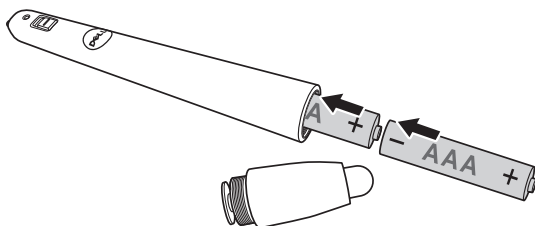

 **UWAGA:** Należy unikać mieszania różnych typów baterii i używania razem baterii nowych i starych.

4 Załóż ponownie głowicę pióra, przekręć ją do całkowitego zamknięcia wnęki baterii.

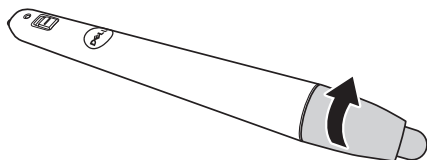

## Zasięg działania z pilotem zdalnego sterowania

Zakres działania	
Kąt	$\pm 40^\circ$
Odległość	7 m/22,97 stóp

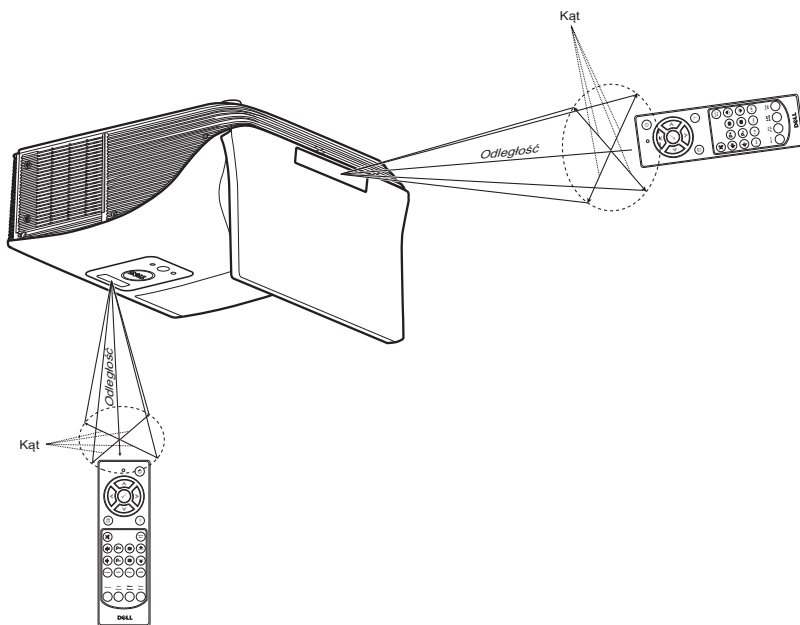

**UWAGA:** Rzeczywisty zakres działania może się lekko różnić od pokazanego w diagramie. Słabo naładowane baterie także mogą utrudniać prawidłowe sterowanie projektorem.

## Korzystanie z menu ekranowego

- Projektor jest wyposażony w wielojęzyczne menu OSD (On-Screen Display [Menu ekranowe]), które można wyświetlać niezależnie od tego, czy jest podłączone źródło sygnału wejściowego.
- Naciśnij przycisk Menu na pilocie zdalnego sterowania, aby wejść do menu głównego.
- W celu nawigacji w zakładkach menu głównego, naciśnij przyciski  lub  na pilocie zdalnego sterowania.
- W celu wyboru podmenu, naciśnij przycisk  lub  na pilocie zdalnego sterowania.
- W celu wyboru opcji, naciśnij przycisk  lub  na pilocie zdalnego sterowania. Po wybraniu elementu, jego kolor zmienia się na ciemnoniebieski.
- Użyj przycisku  lub  na pilocie zdalnego sterowania w celu regulacji ustawień.
- Aby powrócić do menu głównego, naciśnij przycisk  na pilocie zdalnego sterowania.
- Aby opuścić OSD, naciśnij bezpośrednio przycisk Menu na pilocie zdalnego sterowania.

## WYB. WEJ.

Menu Wyb. Wej. umożliwia wybór źródła wejścia projektora.

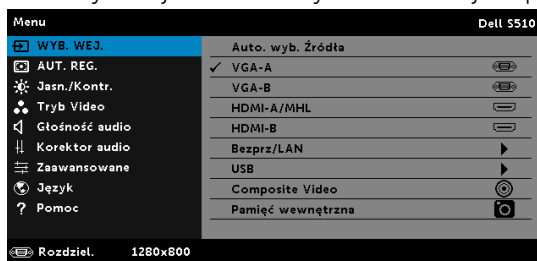

**VGA-A**—Naciśnij , aby wykryć sygnał VGA-A.

**VGA-B**—Naciśnij , aby wykryć sygnał VGA-B.

**HDMI-A/MHL**—Naciśnij przycisk , aby wykryć sygnał HDMI-A/MHL.

**HDMI-B**—Naciśnij przycisk , aby wykryć sygnał HDMI-B.

**BEZPRZ./LAN**—Naciśnij , aby uaktywnić menu Wyb. Wej. Bezprz./LAN.



**UWAGA:** Funkcję Bezprz./LAN, można używać po włączeniu opcji "Wireless LAN i".

**USB**—Naciśnij , aby uaktywnić menu Wyb. Wej. USB.



**UWAGA:** Funkcję USB, można używać po włączeniu opcji "Wireless LAN i".

**COMPOSITE VIDEO**—Naciśnij , aby wykryć sygnał Composite Video.

**PAMIĘĆ WEWNĘTRZNA**—Umożliwia odtwarzanie zdjęć, wideo, muzyki, oraz plików MS Word, Excel, Powerpoint i PDF z pamięci wewnętrznej projektora.

 **UWAGA:**

**TRYB PAMIĘCI MASOWEJ**—Po wybraniu źródła Pamięć wewnętrzna można podłączyć kabel USB w celu wykonania kopiowania, usuwania, przenoszenia i innych instrukcji z poziomu komputera do pamięci wewnętrznej projektora.

Po podłączeniu projektora i komputera przez kabel USB, pojawi się komunikat Podłączone USB, umożliwiając wybór **DoUSB** lub **Tryb pamięci masowej**.



## WYB. WEJ. BEZPRZ/LAN

Menu Wyb. Wej. Bezprz/LAN, umożliwia uaktywnienie Intel® WIDI/Miracast oraz Bezprz./LAN Display.

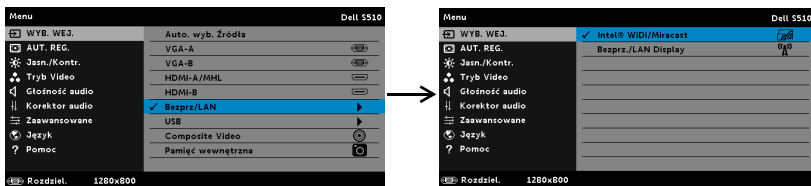

**INTEL® WIDI/MIRACAST**—Naciśnij  w celu dostępu do ekranu Instrukcja połączenia Intel® WIDI lub Miracast.

**BEZPRZ./LAN DISPLAY**—Naciśnij  w celu dostępu do ekranu Instrukcja połączenia bezprzewodowego lub LAN. Patrz "Ekran Instrukcja połączenia bezprzewodowego/LAN" na stronie 73.

## WYB. WEJ. USB

Menu Wyb. Wej. USB, umożliwia uaktywnienie Wyświetlacz USB oraz Przeglądarka USB.

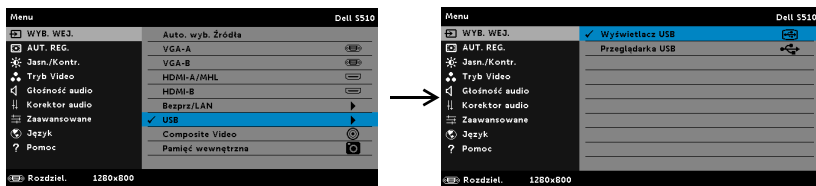

**WYŚWIETLACZ USB**—Umożliwia, poprzez kabel USB, wyświetlanie na projektorze ekranu komputera/laptopa.



**UWAGA:** Przy braku wyświetlania DoUSB, sprawdź "Rozwiązywanie problemów z projektorem" na stronie 133.

**PRZEGLĄDARKA USB**—Umożliwia odtwarzanie zdjęć, wideo, muzyki oraz plików MS Word, Excel, Powerpoint i PDF z dysku flash USB.

## AUT. REG.

Aut. Reg. automatycznie dopasowuje ustawienia Pozioma, Pionowa, Częstotliwość i Dopasowanie w trybie PC.

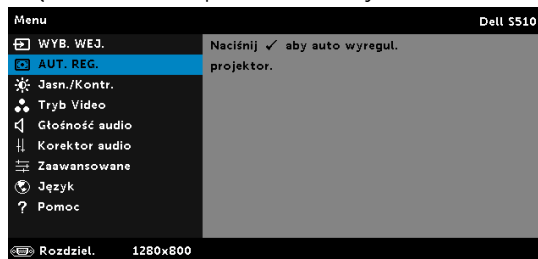

## JASN./KONTR.

Menu Jasn./Kontr. umożliwia regulację ustawień jasności/kontrastu projektora.

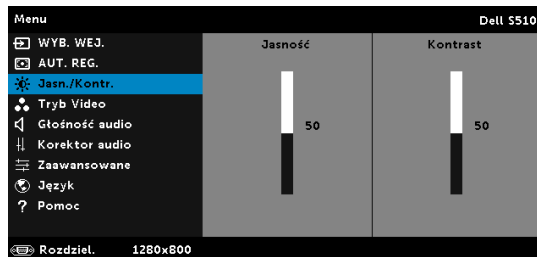

**JASNOŚĆ**—Użyj  i  w celu regulacji jasności obrazu.

**KONTRAST**—Użyj  oraz  w celu regulacji kontrastu wyświetlania.



**UWAGA:** Jeśli regulowane są ustawienia **Jasność** i **Kontrast**, projektor automatycznie przełączy się na Tryb Własne.

## TRYB VIDEO

Tryb Video umożliwia optymalizację wyświetlanego obrazu: **Prezentacja**, **Jasny**, **Film**, **sRGB** (zapewnia bardziej dokładne odwzorowanie kolorów) i **Własne** (wykonanie preferowanych ustawień).

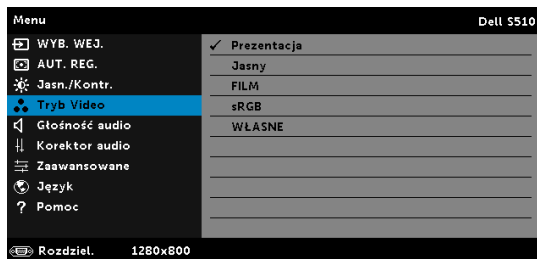

## Głośność audio

Menu Głośność audio umożliwia regulację ustawień głośności **Audio**, **Mikrofonu** i **Głównej** projektora.

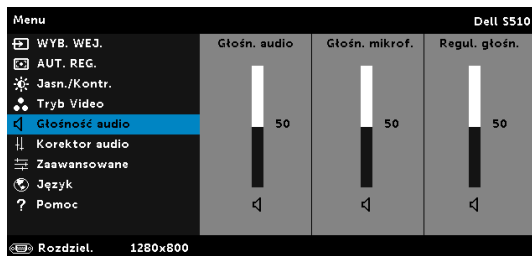

**GŁOŚN. AUDIO**—Naciśnij  w celu zwiększenia głośności i  w celu zmniejszenia głośności audio.

**GŁOŚN. MIKROF.**—Naciśnij  w celu zwiększenia głośności i  w celu zmniejszenia głośności mikrofonu.

**Regul. głośn.**—Naciśnij  w celu zwiększenia głośności i  w celu zmniejszenia głośności audio i mikrofonu.

## Korektor audio

Menu Korektor audio umożliwia regulację dźwięku w celu wzmocnienia lub zredukowania (wyciszenia) poziomów dla różnych częstotliwości sygnału.

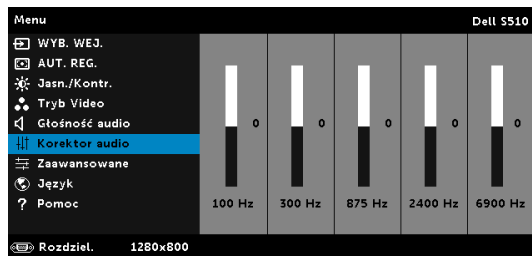



## ZAAWANSOWANE

Menu Ustawienia zaawansowane umożliwia zmianę ustawień opcji **Obraz**, **Wyświetlacz**, **Projektor**, **LAN**, **Bezprz**, **Menu**, **Zasilanie** oraz **Informacje**.

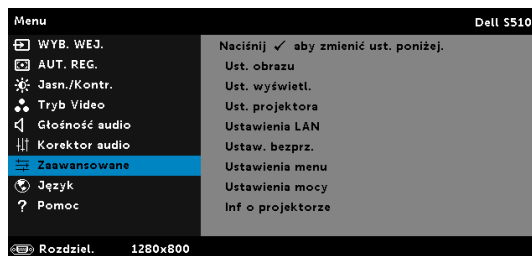

**UST. OBRAZU (W TRYBIE PC)**—Wybierz i naciśnij  w celu uaktywnienia ustawień obrazu. Menu ustawień obrazu udostępnia następujące opcje:

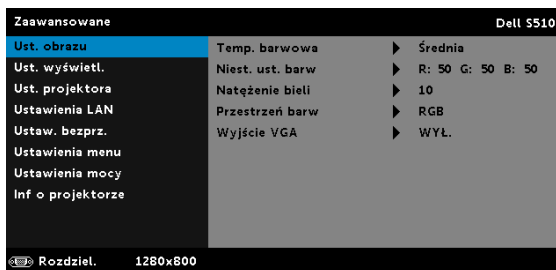

**TEMP. BARWOWA**—Umożliwia regulację temperatury kolorów. W wyższych temperaturach kolory ekranu wyglądają chłodniej a w niższych cieplej. Podczas regulacji wartości w menu **Regul. Kolorów**, uaktywniony zostanie tryb **Własne**. Wartości są zapisywane w trybie **Własne**.

**NIEST. UST. BARW**—Umożliwia ręczną regulację kolorów czerwonego, zielonego i niebieskiego.

**NATĘŻENIE BIELI**—Naciśnij  i użyj  oraz  w celu wyświetlenia intensywności bieli.

**PRZESTRZEŃ BARW**—Umożliwia wybór przestrzeni barwowej. Dostępne opcje to: RGB, YCbCr i YPbPr.

**WYJŚCIE VGA**—Wybierz **WŁ.** lub **WYŁ.** dla funkcji wyjścia VGA w celu przejścia projektora do stanu oczekiwania. Domyślne ustawienie to **WYŁ.**





**UWAGA:** Jeśli regulowane są ustawienia **Temp. barwowa**, **Niest. ust. barw** i **Natężenie bieli**, projektor automatycznie przełączy się na tryb **Własne**.

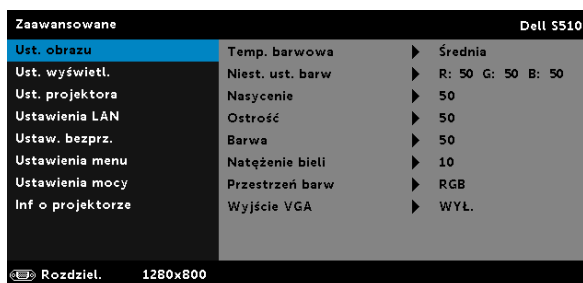

**UST. OBRAZU (W TRYBIE VIDEO)**—Wybierz i naciśnij  w celu uaktywnienia ustawień obrazu. Menu ustawień obrazu udostępni następujące opcje:







**TEMP. BARWOWA**—Umożliwia regulację temperatury kolorów. W wyższych temperaturach kolory ekranu wyglądają chłodniej a w niższych ciepłej. Podczas regulacji wartości w menu **Regul. Kolorów**, uaktywniony zostanie tryb Własne. Wartości są zapisywane w trybie Własne.

**NIEST. UST. BARW**—Umożliwia ręczną regulację kolorów czerwonego, zielonego i niebieskiego.

**NASYCENIE**—Umożliwia regulację źródła video z obrazu czarno-białego do całkowicie nasyczonego koloru. Naciśnij  w celu zwiększenia liczby kolorów obrazu i  w celu zmniejszenia liczby kolorów obrazu.

**OSTROŚĆ**—Naciśnij , aby zwiększyć ostrość i  w celu zmniejszenia ostrości.

**BARWA**—Naciśnij , aby zwiększyć poziom zieleni obrazu i  w celu zmniejszenia poziomu zieleni obrazu.

**NATĘŻENIE BIELI**—Naciśnij  i użyj  oraz  w celu wyświetlenia intensywności bieli.

**PRZESTRZEŃ BARW**—Umożliwia wybór przestrzeni barwowej. Dostępne opcje to: RGB, YCbCr i YPbPr.

**WYJŚCIE VGA**—Wybierz WŁ. lub WYŁ. dla funkcji wyjścia VGA w celu przejścia projektora do stanu oczekiwania. Domyślne ustawienie to WYŁ..



#### **UWAGA:**

- 1 Jeśli regulowane są ustawienia **Temp. barwowa**, **Niest. ust. barw**, **Nasycenie**, **Ostrość**, **Barwa** i **Natężenie bieli**, projektor automatycznie przełączy się na Tryb Własne.
- 2 Ustawienia **Nasycenie**, **Ostrość** i **Barwa** są dostępne wyłącznie po wybraniu źródła wejścia Composite Video.

**UST. OBRAZU (BRAK ŹRÓDŁA WEJŚCIA)**—Wybierz i naciśnij  w celu uaktywnienia ustawień obrazu. Menu ustawień obrazu udostępni następujące opcje:

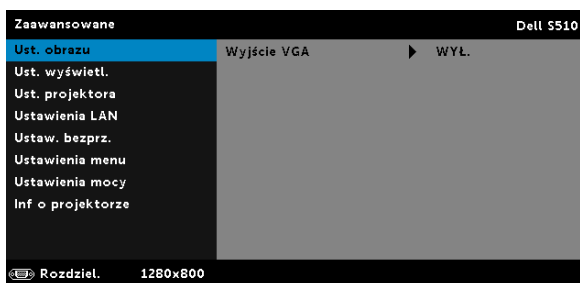

**WYJŚCIE VGA**—Wybierz WŁ. lub WYŁ. dla funkcji wyjścia VGA w celu przejścia projektora do stanu oczekiwania. Domyślne ustawienie to WYŁ..

**UST. WYŚWIETL. (W TRYBIE PC)**—Wybierz i naciśnij  w celu uaktywnienia ustawień wyświetlania. Menu ustawień wyświetlania udostępni następujące opcje:

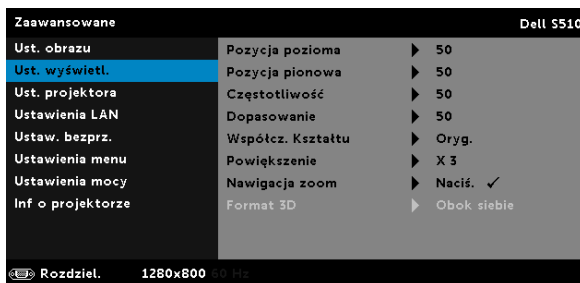

**POZYCJA POZIOMA**—Naciśnij  , aby przenieść obraz w prawo i  w celu przeniesienia obrazu w lewo.



**POZYCJA PIONOWA**—Naciśnij  , aby przenieść obraz w górę i  w celu przeniesienia obrazu w dół.

**CZĘSTOTLIWOŚĆ**—Umożliwia zmianę częstotliwości odświeżania obrazu w celu dostosowania jej do częstotliwości odświeżania karty graficznej komputera. Jeżeli widać pionową migającą falę, użyj funkcji Częstotliwość, aby zminimalizować paski. Jest to regulacja powierzchniowa.



**DOPASOWANIE**—Ta opcja służy do synchronizacji fazy sygnału wyświetlacza z kartą graficzną. Jeżeli obraz jest niestabilny lub miga, należy go skorygować przy użyciu funkcji Dopasowanie. Jest to dokładna regulacja.

**WSPÓŁCZ. KSZTAŁTU**—Umożliwia wybór współczynnika kształtu w celu regulacji wyglądu obrazu. Dostępne opcje to: Oryg., 16:10 i 4:3.

- Oryg. - Wybierz Oryg., aby utrzymać współczynnik kształtu obrazu projektora zgodny ze źródłem wejścia.
- 16:10 - Przeskalowanie źródła wejścia w celu dopasowania do szerokości ekranu w celu projekcji 16:10 obrazu ekranowego.
- 4:3 — Przeskalowanie źródła wejścia w celu dopasowania ekranu i wyświetlenia obrazu 4:3.

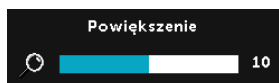



**POWIĘKSZENIE**—Naciśnij  i  w celu powiększenia i widoku obrazu.

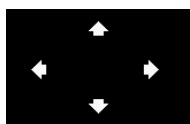

Wyreguluj skalę obrazu naciskając  lub  i naciśnij  w celu uzyskania widoku wyłączenie na pilocie zdalnego sterowania.



**NAWIGACJA ZOOM**—Naciśnij , aby uaktywnić menu **Nawigacja zoom** menu.

Użyj , , ,  do nawigacji na ekranie projekcji.

**FORMAT 3D**—Umożliwia wybór formatu 3D. Dostępne opcje to: Obok siebie, Ob. siebie - Pet., Top/Bottom i Top/Bottom Full.

**ODWRÓCONA SYNCHRONIZACJA 3D**—Jeśli widoczny jest dyskretny lub nakładający się obraz, po nałożeniu okularów DLP 3D, może być konieczne wykonanie funkcji 'Odwróć', aby uzyskać najlepsze dopasowanie sekwencji obraz w lewo/w prawo w celu uzyskania prawidłowego obrazu. (Dla okularów DLP 3D)



#### **UWAGA:**

- 1 Aby utworzyć wrażenie 3D, potrzebnych będzie kilka innych komponentów, takich jak:
  - a "Aktywne" okulary 3D z DLP Link™.
  - b Treść 3D. Patrz "Uwaga 2".
  - c Odtwarzacz 3D.
- 2 Obsługa HDMI 1.4a 3D i częstotliwość odświeżania są następujące:
  - a 1280x720p przy 50 Hz, Frame Packing
  - b 1280x720p przy 59,94/60 Hz, Frame Packing
  - c 1920x1080p przy 23,98/24 Hz, Frame Packing
  - d 1920x1080i przy 50 Hz, Side by Side Half
  - e 1920x1080i przy 59,94/60 Hz, Side by Side Half
  - f 1280x720p przy 50 Hz, Top and Bottom



- g 1280x720p przy 59,94/60 Hz, Top and Bottom
- h 1920x1080p przy 23,98/24 Hz, Top and Bottom

**UST. WYŚWIETL. (W TRYBIE VIDEO)**—Wybierz i naciśnij  w celu uaktywnienia ustawień wyświetlania. Menu ustawień wyświetlania udostępnia następujące opcje:





**WSPÓŁCZ. KSZTAŁTU**—Umożliwia wybór współczynnika kształtu w celu regulacji wyglądu obrazu. Dostępne opcje to: Oryg., 16:10 i 4:3.

- Oryg. — Wybierz opcję Oryg., aby utrzymać współczynnik kształtu obrazu projektora zgodny ze źródłem wejścia.
- 16:10 - Przeskalowanie źródła wejścia w celu dopasowania do szerokości ekranu w celu projekcji 16:10 obrazu ekranowego.
- 4:3 — Przeskalowanie źródła wejścia w celu dopasowania ekranu i wyświetlenia obrazu 4:3.

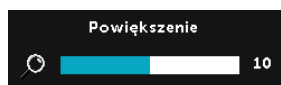



**POWIEKSZENIE**—Naciśnij  i  w celu powiększenia i widoku obrazu.

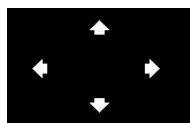

Wyreguluj skalę obrazu naciskając  lub  i naciśnij  w celu uzyskania widoku wyłączone na pilocie zdalnego sterowania.



**NAWIGACJA ZOOM**—Naciśnij , aby uaktywnić menu Nawigacja zoom.

Użyj , , ,  do nawigacji na ekranie projekcji.

**FORMAT 3D**—Umożliwia wybór formatu 3D. Dostępne opcje to: Obok siebie, Ob. siebie - Pet., Top/Bottom i Top/Bottom Full.

**ODWRÓCONA SYNCHRONIZACJA 3D**—Jeśli widoczny jest dyskretny lub nakładający się obraz, po nałożeniu okularów DLP 3D, może być konieczne wykonanie funkcji 'Odwróć', aby uzyskać najlepsze dopasowanie sekwencji obraz w lewo/w prawo w celu uzyskania prawidłowego obrazu. (Dla okularów DLP 3D)

## UWAGA:

- 1 Aby utworzyć wrażenie 3D, potrzebnych będzie kilka innych komponentów, takich jak:
  - a "Aktywne" okulary 3D z DLP Link™.
  - b Treść 3D. Patrz "Uwaga 2".
  - c Odtwarzacz 3D.
- 2 Obsługa HDMI 1.4a 3D i częstotliwość odświeżania są następujące:
  - a 1280x720p przy 50 Hz, Frame Packing
  - b 1280x720p przy 59,94/60 Hz, Frame Packing
  - c 1920x1080p przy 23,98/24 Hz, Frame Packing
  - d 1920x1080i przy 50 Hz, Side by Side Half
  - e 1920x1080i przy 59,94/60 Hz, Side by Side Half
  - f 1280x720p przy 50 Hz, Top and Bottom
  - g 1280x720p przy 59,94/60 Hz, Top and Bottom
  - h 1920x1080p przy 23,98/24 Hz, Top and Bottom

**UST. PROJEKTORA**—Wybierz i naciśnij  w celu uaktywnienia ustawień projektora. Menu ustawień projektora udostępnia następujące opcje:

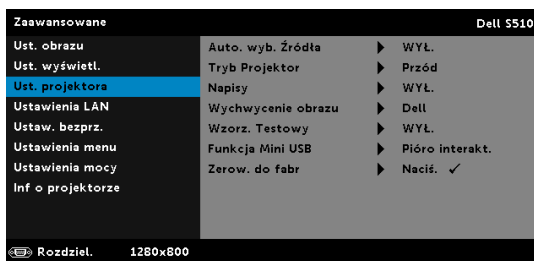

**AUTO. WYB. ŹRÓDŁA**—Wybór WYŁ. (domyślne) powoduje blokadę bieżącego sygnału wejścia. Po naciśnięciu przycisku Source (Źródło), gdy dla trybu Auto. wyb. Źródła ustawiona jest opcja WYŁ., można ręcznie wybrać sygnał wejścia. Wybierz WŁ. w celu automatycznego wykrycia dostępnych sygnałów wejścia. Po naciśnięciu przycisku Source przy włączonym monitorze, automatycznie wyszuka on następny dostępny sygnał wejścia.

**TRYB PROJEKTOR**—Umożliwia wybór trybu projektora, w zależności od sposobu montażu projektora.

- Projekcja z tyłu - Montaż sufitowy — Projektor odwraca obraz i przekręca górą w dół. Dzięki temu możliwe jest wyświetlanie obrazu zza półprzezroczystego ekranu za pomocą projektora zamontowanego na ścianie (dla projekcji zwykłej).
- Projekcja z przodu - Montaż sufitowy — Projektor obraca obraz górą w dół, w celu projekcji obrazu przy projektorze zamontowanym na ścianie.

**NAPISY**—Wybierz **WŁ.**, aby włączyć ukryte napisy i uaktywnić menu ukrytych napisów. Wybierz odpowiednią opcję ukrytych napisów: CC1, CC2, CC3 i CC4.

 **UWAGA:**

- 1 Opcja napisów jest dostępna wyłącznie dla NTSC.
- 2 Ukryte napisy mogą zostać włączone tylko w przypadku wejścia Composite Video.

**WYCHWYCENIE EKRANU**—Domyślną tapetą jest logo Dell. Można również wybrać opcję Przechwyć ekran w celu przechwycenia ekranu wyświetlacza. Na ekranie pokazany zostanie następujący komunikat.

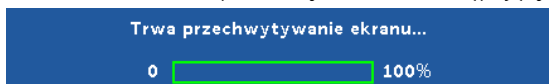

 **UWAGA:** W celu przechwycenia pełnego ekranu należy sprawdzić, czy rozdzielczość sygnału wejścia podłączonego do projektora wynosi 1280 x 800.

**WZORZ. TESTOWY**—Wzorz. Testowy jest używany do sprawdzania ostrości i rozdzielczości.

Można włączyć lub wyłączyć **Wzorz. Testowy**, poprzez wybranie **WYŁ.**, 1 lub 2.

Wzorz. Testowy 1:

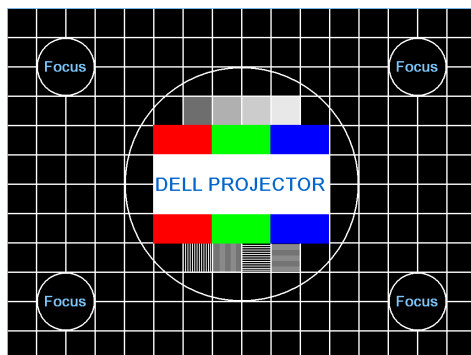

Wzorz. Testowy 2:

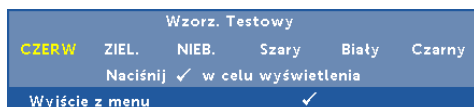

**FUNKCJA MINI USB**—Umożliwia wybór pozycji **Pióro interakt.** lub **Zdalne Pg Ctrl.**

**ZEROW. DO FABR**—Wybierz Potwierdź i naciśnij , aby zresetować wszystkie ustawienia do domyślnych wartości fabrycznych. Pojawi się pokazany poniżej komunikat ostrzeżenia:





**Zerowanie do domyślnych ustawień fabrycznych**

Zresetuj ustawienia obejmujące obydwa źródła obrazu komputerowego i źródło Video.

**USTAWIENIA LAN**—Wybierz i naciśnij  w celu uaktywnienia ustawień LAN. Menu ustawień LAN udostępni następujące opcje:



**WIRELESS LAN I**—Wybierz **Włącz** w celu uaktywnienia funkcji Wireless LAN i. Wybierz opcję **Wyłącz** w celu wyłączenia funkcji Wireless LAN i.

**DHCP**—Jeśli w sieci, do której jest podłączony projektor istnieje serwer DHCP, adres IP będzie nadawany automatycznie, po wybraniu włączenia DHCP. Jeśli DHCP jest wyłączone należy ręcznie ustawić adres IP, maskę podsieci i bramę. Użyj  i  do wyboru liczb adresu IP, maski podsieci i bramy. Wprowadź Enter w celu potwierdzenia każdej liczby, a następnie użyj  i  w celu ustawienia następnego elementu.

**ADRES IP**—Automatyczne lub ręczne przydzielenie adresu IP projektorowi podłączonemu do sieci.



**MASKA PODSIECI**—Konfiguracja maski podsieci połączenia sieciowego.

**BRAMA**—Aby skonfigurować go ręcznie, sprawdź adres bramy u administratora sieci/systemu.

**DNS**—Aby skonfigurować go ręcznie, sprawdź adres IP serwera DNS u administratora sieci/systemu.

**ZAPISZ**—Naciśnij , aby zapisać wykonane zmiany konfiguracji sieci.

 **UWAGA:**

- 1 Użyj przycisku  i  do wyboru Adres IP, Maski podsieci, Bramy, DNS i Zapisz.



- 2 Naciśnij przycisk  , aby wprowadzić Adres IP, Maska podsieci, Brama lub DNS ustawić wartość. (Wybrana opcja jest podświetlana na niebiesko)
  - a Użyj przycisków  i  do wyboru opcji.
  - b Użyj przycisków  i  do ustawienia wartości.
  - c Po zakończeniu ustawień, naciśnij przycisk  w celu opuszczenia ustawień.
- 3 Po ustawieniu **Adres IP**, **Maska podsieci**, **Brama** i **DNS**, wybierz **Zapisz** i naciśnij przycisk  w celu zapisania ustawień.
- 4 Po wybraniu **Zapisz** bez naciskania przycisku **Enter**, system zachowa oryginalne ustawienia.

**ZEROWANIE**—Naciśnij  , aby wyzerować konfigurację sieci.

**USTAW. BEZPRZ.**—Wybierz i naciśnij  w celu uaktywnienia ustawień połączenia bezprzewodowego. Menu ustawień połączenia bezprzewodowego udostępnia następujące opcje:



**SERWERA DHCP**—Umożliwia włączenie serwera DHCP połączenia bezprzewodowego.

**POCZĄTKOWY ADRES IP**—Automatyczny lub ręczny przydział początkowego adresu IP serwera DHCP dla projektora połączony z siecią bezprzewodową.

**KOŃCOWY ADRES IP**—Automatyczny lub ręczny przydział końcowego adresu IP serwera DHCP dla projektora połączony z siecią bezprzewodową.









**MASKA PODSIECI**—Konfiguracja maski podsieci połączenia bezprzewodowego.

**BRAMA**—Aby skonfigurować go ręcznie, sprawdź adres bramy u administratora sieci/systemu.

**DNS**—Aby skonfigurować go ręcznie, sprawdź adres IP serwera DNS u administratora sieci/systemu.

**ZAPISZ**—Naciśnij  , aby zapisać wykonane zmiany konfiguracji połączenia bezprzewodowego.

## UWAGA:

- 1 Użyj przycisku  i  do wyboru Adres IP, Maska podsieci, Brama, DNS i Zapisz.
- 2 Naciśnij przycisk , aby wprowadzić Adres IP, Maska podsieci, Brama lub DNS, aby ustawić wartość. (Wybrana opcja jest podświetlana na niebiesko)
  - a Użyj przycisku  i  do wyboru opcji.
  - b Użyj przycisku  i  do ustawienia wartości.
  - c Po zakończeniu ustawień, naciśnij przycisk  w celu opuszczenia ustawień.
- 3 Po ustawieniu **Adres IP**, **Maska podsieci**, **Brama** i **DNS**, wybierz **Zapisz** i naciśnij przycisk  w celu zapisania ustawień.
- 4 Po wybraniu **Zapisz** bez naciskania przycisku **Enter**, system zachowa oryginalne ustawienia.

**ZEROWANIE**—Naciśnij , aby wyzerować konfigurację sieci bezprzewodowej.

**USTAWIENIA MENU**—Wybierz i naciśnij  w celu uaktywnienia ustawień menu. Ustawienia menu składają się z następujących opcji:

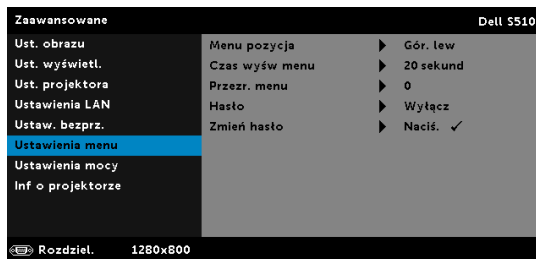

**MENU POZYCJA**—Umożliwia zmianę pozycji menu OSD na ekranie.

**CZAS WYŚW MENU**—Umożliwia dopasowanie czasu zakończenia wyświetlania menu OSD. Domyślnie, OSD przestaje być wyświetlane po 20 sekundach braku aktywności.

**PRZEŻR. MENU**—Wybierz w celu zmiany poziomu przezroczystości tła OSD.

**HASŁO**—Po włączeniu opcji Zabezpieczenie hasłem, pojawi się ekran Zabezpieczenie hasłem z poleceniem podania hasła po podłączeniu wtyczki do gniazda zasilania i włączeniu zasilania projektora. Domyślnie, funkcja ta nie jest dostępna. Funkcję tą można włączyć poprzez wybranie **Wtączz**. Jeśli hasło zostało ustawione wcześniej,

wprowadź najpierw hasło i wybierz tę funkcję. Funkcja zabezpieczenia hasłem zostanie uaktywniona przy następnym włączeniu projektora. Jeśli funkcja ta zostanie uaktywniona, pojawiać się będzie polecenie wprowadzenia hasła przy każdym włączeniu projektora:

- 1 Wymaganie pierwszego wprowadzenia hasła:
  - a Przejdź do **Ustawienia menu**, naciśnij , a następnie wybierz **Hasło** w celu włączenia ustawień hasła.

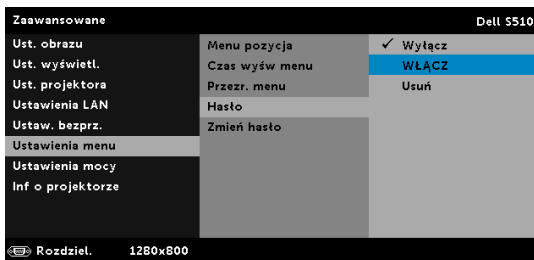

- b Włączenie funkcji Hasło spowoduje wyświetlenie ekranu pomocniczego. Wprowadź na ekranie 4-cyfrowy numer i naciśnij .

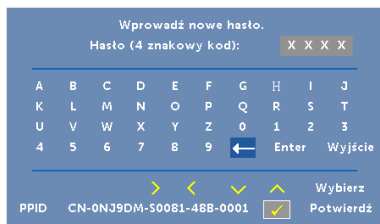

- c W celu potwierdzenia, wprowadź ponownie hasło.
    - d Jeśli weryfikacja hasła powiedzie się, można wznowić dostęp do funkcji projektora i jego narzędzi.
- 2 Po wprowadzeniu nieprawidłowego hasła, można je będzie wprowadzić jeszcze dwa razy. Po trzeciej nieprawidłowej próbie, projektor wyłączy się automatycznie.  
 **UWAGA:** Po zapomnieniu hasła należy skontaktować się z firmą DELL lub z wykwalifikowanym pracownikiem serwisu.
- 3 Aby wyłączyć funkcję hasła, wybierz opcję **Wyłączyć** w celu wyłączenia funkcji.
- 4 W celu usunięcia hasła, wybierz opcję **Usuń**.

**ZMIEN HASŁO**—Wprowadź oryginalne hasło. Następnie, wprowadź nowe hasło i ponownie potwierdź nowe hasło.

Wprowadź oryginalne hasło.  
 Hasło (4 znakowy kod): X X X X

A	B	C	D	E	F	G	H	I	J
K	L	M	N	O	P	Q	R	S	T
U	V	W	X	Y	Z	0	1	2	3
4	5	6	7	8	9	←	Enter	Wyjście	

PPID CN-0NJ9DM-S0081-48B-0001  Wybierz Potwierdź

Wprowadź nowe hasło.  
 Hasło (4 znakowy kod): X X X X

A	B	C	D	E	F	G	H	I	J
K	L	M	N	O	P	Q	R	S	T
U	V	W	X	Y	Z	0	1	2	3
4	5	6	7	8	9	←	Enter	Wyjście	

PPID CN-0NJ9DM-S0081-48B-0001  Wybierz Potwierdź

Wprowadź ponownie nowe hasło.  
 Hasło (4 znakowy kod): X X X X

A	B	C	D	E	F	G	H	I	J
K	L	M	N	O	P	Q	R	S	T
U	V	W	X	Y	Z	0	1	2	3
4	5	6	7	8	9	←	Enter	Wyjście	

PPID CN-0NJ9DM-S0081-48B-0001  Wybierz Potwierdź

**USTAWIENIA MOCY**—Wybierz i naciśnij  w celu uaktywnienia ustawień zasilania. Menu ustawień zasilania udostępni następujące opcje:

Zaawansowane	Dell S510	
Ust. obrazu	Szybkie wyłączenie	▶ WYŁ.
Ust. wyświetl.	Oszcz. Energii	▶ 20 min
Ust. projektora	W czasie oczekiwania	▶ Bezprzewodowa
Ustawienia LAN	Tryb lampy	▶ Normalny
Ustaw. bezprz.	Zer. cz. pracy lam.	▶ Naciś. ✓
Ustawienia menu		
<b>Ustawienia mocy</b>		
Inf o projektorze		

Ⓜ Rozdziel. 1280x800

**SZYBKE WYŁĄCZENIE**—Wybierz Wł. , aby wyłączyć projektor przy pojedynczym naciśnięciu przycisku Zasilanie. Ta funkcja umożliwia szybkie wyłączenie zasilania projektora przy zwiększonych obrotach wentylatora. Lekko zwiększone zakłócenia akustyczne podczas szybkiego wyłączenia zasilania.



**UWAGA:** Przed ponownym włączeniem projektora, zaczekaj 60 sekund na ustabilizowanie się temperatury wewnętrznej. Próba natychmiastowego włączenia nie powiedzie się, uruchomienie potrwa dłużej. W celu ustabilizowania temperatury wewnętrznej, wentylator chłodzący będzie działał z pełną szybkością przez około 30 sekund.

**OSZCZĘDZANIA ENERGII**—Domyślnie, projektor jest ustawiony na przechodzenie do trybu oszczędzania energii po 20 minutach braku aktywności. Na 60 sekund przed przetączeniem do trybu oszczędzania energii, na ekranie pokaże się komunikat z ostrzeżeniem. Naciśnij dowolny przycisk w czasie odliczania, aby zatrzymać tryb oszczędzania energii.

Można także ustawić inny okres opóźnienia, aby przejść do trybu oszczędzania energii. Czas opóźnienia oznacza czas oczekiwania projektora, gdy nie ma sygnału wejścia.

Jeśli w czasie opóźnienia nie zostanie wykryty sygnał wejścia, nastąpi automatyczne wyłączenie projektora. W celu włączenia projektora naciśnij przycisk Zasilanie.

**W CZASIE OCZEKIWANIA**—Wybierz opcję włączenia lub wyłączenia połączenia bezprzewodowego w celu włączenia/wyłączenia trybu Bezprz/LAN, gdy projektor znajduje się w stanie oczekiwania (domyślne ustawienie to Bezprzewodowa).

**TRYB LAMPY**—Umożliwia wybór trybu Normalny, Eco, Dynam. lub Duże przyciemnienie.

W trybie Normalny działania wykonywane są pełną mocą. Tryb ECO działa przy niższych poziomach mocy, co może wydłużyć żywotność lampy, wyciszyć działanie i przyciemnić wyjście obrazu na ekranie.

**DYNAM.**—Wybierz i naciśnij  w celu uaktywnienia funkcji dynamicznej.

**DUŻE PRZYCIEMNIENIE**—Wybierz i naciśnij  w celu uaktywnienia funkcji ekstremalnego ściemnienia.

**ZER. CZ. PRACY LAM.**—Naciśnij  i wybierz opcję Potwierdź w celu wyzerowania godzin lampy.

**INF O PROJEKTORZE**—W menu Informacje wyświetlane są bieżące ustawienia projektora S510.

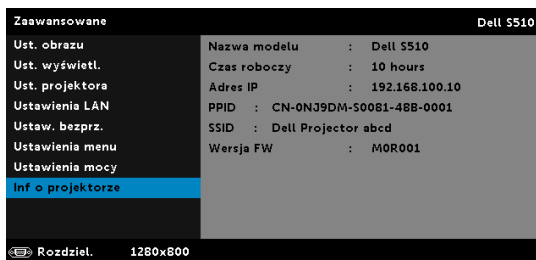

## JĘZYK

Umożliwia ustawienie języka dla OSD. Naciśnij , aby uaktywnić menu Język.



## Pomoc

Po wykryciu problemów z projektorem, można uzyskać dostęp do menu pomocy w celu rozwiązywania problemów.

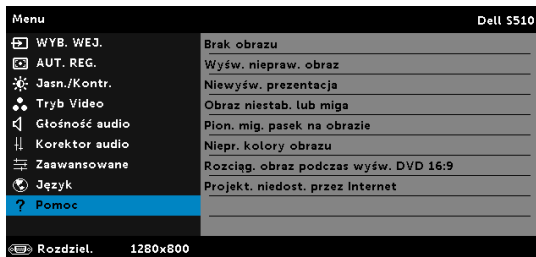

## Wprowadzenie do multimedii

Obsługiwany format multimedii:

### Format zdjęć

Typ obrazu (Nazwa rozszerzenia)	Podtyp	Typ kodowania	Maks. liczba pikseli
GIF			8000 x 8000
PNG			8000 x 8000
BMP			8000 x 8000
JPEG/JPG	Stan początkowy	YUV420	8000 x 8000
		YUV422	
		YUV440	
		YUV444	
	Progresywny	YUV420	8000 x 8000
		YUV422	
		YUV440	
		YUV444	

### Format video

Format pliku	Maks. rozdzielczość	Maks. szybkość przesyłania bitów (bps)	Maks. wymiary wyświetlania	Format audio
Ruchomy JPEG	1920 x 1080, 30fps	20 Mbps	1080p, 60 Hz	LPCM
AVI	1920 x 1080, 30fps	20 Mbps	1080p, 60 Hz	MPEG-1 Layer 3
MPEG-4	1920 x 1080, 30fps	20 Mbps	1080p, 60 Hz	
MOV	1920 x 1080, 30fps	20 Mbps	1080p, 60 Hz	
ASF	1920 x 1080, 30fps	20 Mbps	1080p, 60 Hz	
MKV	1920 x 1080, 30fps	20 Mbps	1080p, 60 Hz	
WMV	1920 x 1080, 30fps	20 Mbps	1080p, 60 Hz	WMA

## Format muzyki

Typ muzyki (Nazwa rozszerzenia)	Maks. szybkość próbkowania (KHz)	Maks. szybkość przesyłania bitów (Kbps)
LPCM	48 KHz	320 Kbps
MPEG-1 Layer 3	48 KHz	320 Kbps
WMA	48 KHz	320 Kbps
WAV	48 KHz	320 Kbps
OGG	48 KHz	320 Kbps



## Jak ustawić typ plików dla multimediiów z USB

 **UWAGA:** Aby używać funkcję multimediiów USB należy podłączyć do projektora napęd flash USB.

Wykonaj podane czynności w celu odtworzenia w projektorze plików ze zdjęciami, video lub muzyką:

- 1 Podłącz kabel zasilający i włącz projektor naciskając przycisk zasilania.

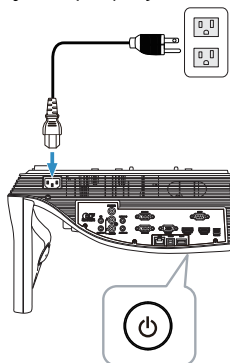

- 2 Podłącz do projektora **dysk flash USB**.

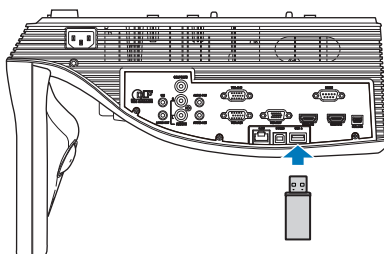

- 3 Naciśnij przycisk **Menu** na pilocie zdalnego sterowania.

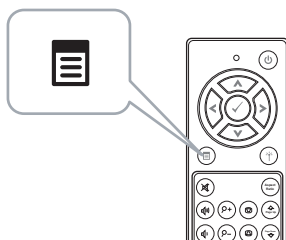

- 4 Uzyskaj dostęp do **Wyb. Wej.** menu, wybierz **USB**, a następnie wybierz **Przeglądarka USB** w podmenu.

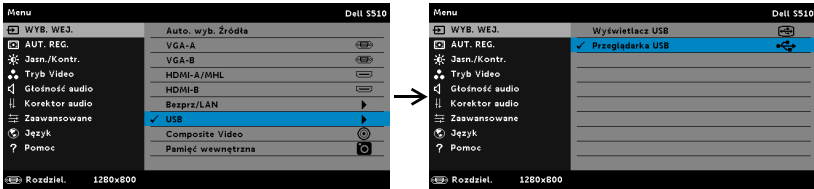

Pojawi się pokazany poniżej **Ekran USB**:

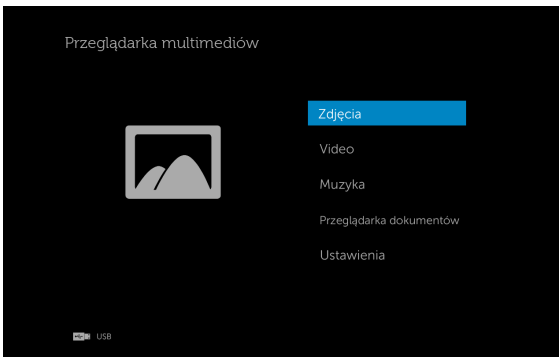

- 5 Wybierz pliki multimedialne: **Zdjęcia**, **Video**, **Muzyka** lub **Przeglądarka dokumentów** a następnie naciśnij  w celu rozpoczęcia odtwarzania. Albo wybierz opcję **Ustawienia** w celu zmiany ustawień multimediiów. Patrz „Ustawienia multimediiów” w stronie 62.

## Jak ustawić typ plików dla multimediiów z pamięci wewnętrznej

Wykonaj podane czynności w celu odtworzenia w projektorze plików ze zdjęciami, video lub muzyką:

- 1 Podłącz kabel zasilający i włącz projektor naciskając przycisk zasilania.

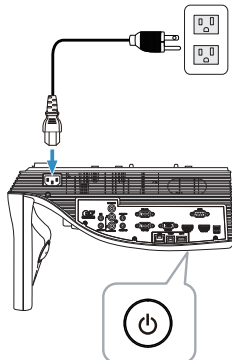

- 2 Naciśnij przycisk **Menu** na pilocie zdalnego sterowania.

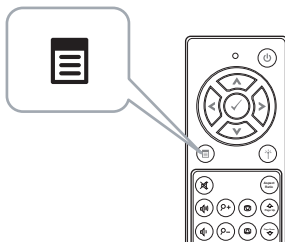

- 3 Uzyskaj dostęp do menu **Wyb. Wej.**, wybierz źródło **Pamięć wewnętrzna**.

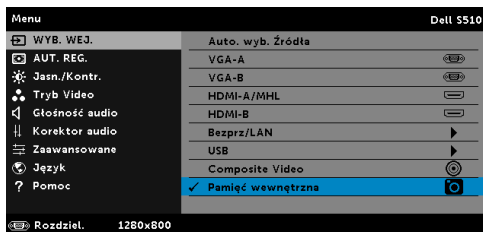

Pojawi się pokazany poniżej **Ekran Pamięć wewnętrzna**:

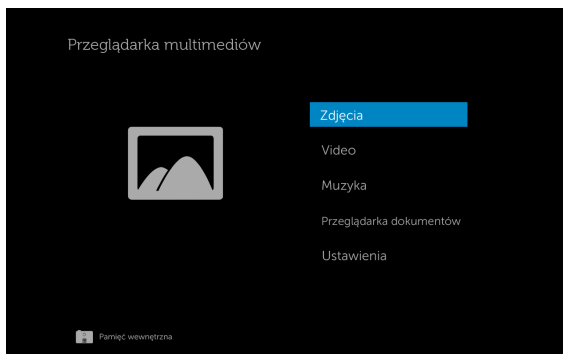

- 4 Wybierz pliki multimedialne: **Zdjęcia**, **Video**, **Muzyka** lub **Przeglądarka dokumentów** a następnie naciśnij  w celu rozpoczęcia odtwarzania. Albo wybierz opcję **Ustawienia** w celu zmiany ustawień multimedii. Patrz „Ustawienia multimedii” w stronie 62.





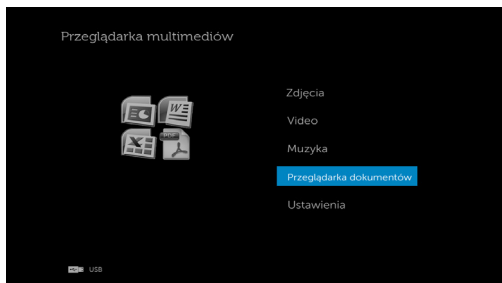

## Przeglądarka dokumentów dla USB i pamięci wewnętrznej

Funkcja Przeglądarka dokumentów umożliwia używanie plików MS Excel, MS Word, MS PowerPoint i PDF.



### Opis przycisków

Użyj do wybierania przycisków w górę, w dół i w lewo i w prawo, do nawigacji oraz przycisku  na pilocie.

Przycisk	W górę 	W dół 	W lewo 	W prawo 	Enter 	Menu 
	Brak funkcji	Brak funkcji	Poprzednia strona	Następna strona	Brak funkcji	Powrót do poprzedniego menu

## USTAWIENIA multimediiów dla USB i pamięci wewnętrznej

Menu ustawień multimediiów, umożliwia zmianę ustawień dla opcji Zdjęcia, Video i Muzyka.



**UWAGA:** Menu ustawień multimediiów i ustawienia, są takie same dla USB i pamięci wewnętrznej.

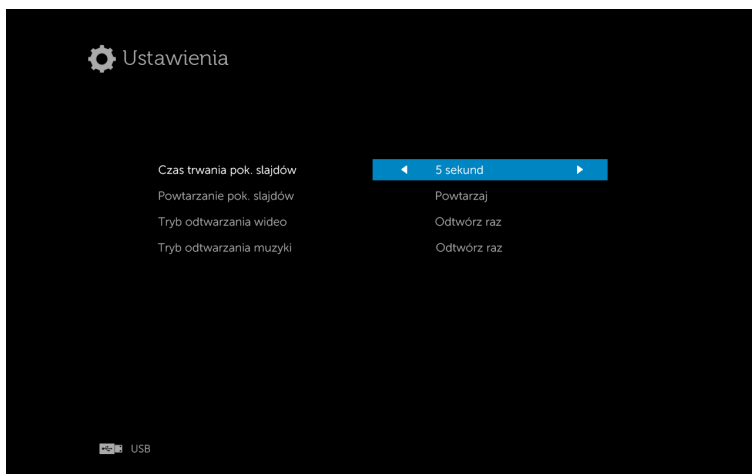

**CZAS TRWANIA POK. SLAJDÓW** — Naciśnij przycisk ⏪ lub ⏩, aby wybrać odstęp czasu dla pokazu slajdów. Po zakończeniu czasu, obraz zostanie automatycznie przełączony na następne zdjęcie. Dostępne opcje to: 5 sekund, 10 sekund, 30 sekund i 1 minuta.

**POWTARZANIE POK. SLAJDÓW** — Naciśnij przycisk ⏪ lub ⏩, aby wybrać opcję powtarzania pokazu slajdów Powtarzaj lub Bez powtórzenia.

**TRYB ODTWARZANIA WIDEO** — Naciśnij przycisk ⏪ lub ⏩, aby wybrać tryb odtwarzania filmu. Dostępne opcje to: **Odtwórz raz**, **Powtórz pozycję**, **Powtórz folder** i **Losowo**.

**TRYB ODTWARZANIA MUZYKI** — Naciśnij przycisk ⏪ lub ⏩, aby wybrać tryb odtwarzania filmu. Dostępne opcje to: **Odtwórz raz**, **Powtórz pozycję**, **Powtórz folder** i **Losowo**.

## Korzystanie z technologii Intel® Wireless Display (WiDi)



**UWAGA:** Komputer musi spełniać następujące, minimalne wymagania systemowe Intel® Wireless Display:

Komponenty systemu	Wymagania
Procesor	<p>Wymagany jest jeden z poniższych procesorów:</p> <p>Procesor do urządzeń przenośnych Intel® Core™ i3/i5/i7 drugiej generacji</p> <p>Procesor do urządzeń przenośnych i komputerów stacjonarnych Intel® Core™ i3/i5/i7 trzeciej generacji</p> <p>Procesor do urządzeń przenośnych i komputerów stacjonarnych Intel® Core™ i3/i5/i7 czwartej generacji</p> <p>Procesor Intel® Pentium® N3510</p> <p>Procesor Intel® Celeron® N2805</p> <p>Procesor Intel® Celeron® N2810</p> <p>Procesor Intel® Celeron® N2910</p> <p>Procesor Intel® Atom® Z3740</p> <p>Procesor Intel® Atom® Z3740D</p> <p>Procesor Intel® Atom® Z3770</p> <p>Procesor Intel® Atom® Z3770D</p>
Grafika	<p>Wymagane jest jedno z poniższych rozwiązań graficznych:</p> <p>Intel® Iris™ Pro Graphics 5200</p> <p>Intel® Iris™ Graphics 5100</p> <p>Intel® HD Graphics 5000</p> <p>Intel® HD Graphics 4600</p> <p>Intel® HD Graphics 4400</p> <p>Intel® HD Graphics 4200</p> <p>Intel® HD Graphics 4000</p> <p>Intel® HD Graphics 3000 (do urządzeń przenośnych)</p> <p>Intel® HD Graphics 2500</p> <p>Intel® HD Graphics 2000 (do urządzeń przenośnych)</p>

Bezprzew.	<p>Wymagana jest jedna z poniższych kart sieci bezprzewodowej:</p> <p>Intel® Centrino® Wireless-N 1000, 1030, 2200 lub 2230</p> <p>Intel® Centrino® Wireless-N 2200 dla komputerów desktop</p> <p>Intel® Centrino® Advanced-N 6200, 6205, 6230 lub 6235</p> <p>Intel® Centrino® Wireless-N 6205 dla komputerów desktop</p> <p>Intel® Centrino® Wireless-N + WiMAX 6150</p> <p>Intel® Centrino® Advanced-N + WiMAX 6250</p> <p>Intel® Centrino® Ultimate-N 6300</p> <p>Intel® Dual Band Wireless-N 7260</p> <p>Intel® Dual Band Wireless-AC 7260</p> <p>Intel® Dual Band Wireless-AC 7260 do komputerów stacjonarnych</p> <p>Intel® Dual Band Wireless-AC 3160</p> <p>Intel® Wireless-N 7260</p> <p>Broadcom BCM43228</p> <p>Broadcom BCM43241</p> <p>Broadcom BCM4352</p>
Oprogramowanie	<p>Intel® My Wi-Fi Technology (Intel® MWT) i Intel® Wireless Display należy wstępnie zainstalować i włączyć.</p>
System operacyjny	<p>Wymagany jest jeden z poniższych systemów operacyjnych:</p> <p>Microsoft Windows 7</p> <p>Microsoft Windows 8</p> <p>Microsoft Windows 8.1</p>

Aktualne informacje można uzyskać na stronie internetowej Intel® WiDi, pod adresem [www.intel.com/go/widi](http://www.intel.com/go/widi).



## Uaktywnianie technologii Intel® WiDi w projektorze

- 1 Podłącz kabel zasilający i naciśnij przycisk zasilania.

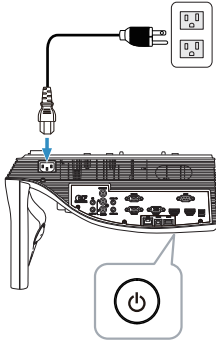

- 2 Naciśnij przycisk **Menu** na pilocie zdalnego sterowania.

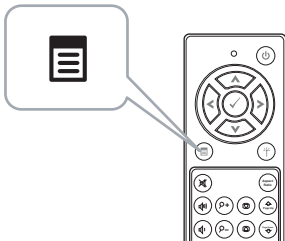

**UWAGA:** Użyj przycisków  $\leftarrow$ ,  $\downarrow$ ,  $\leftarrow$  i  $\rightarrow$  do nawigacji i  $\checkmark$  do wyboru.

- 3 Uzyskaj dostęp do **Wyb. Wej.** menu, wybierz **Bezprz./LAN**, a następnie wybierz **Intel® WIDI/Miracast** w podmenu.

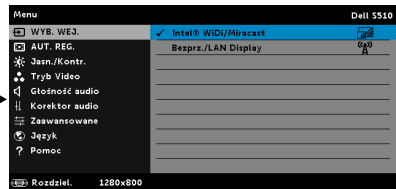
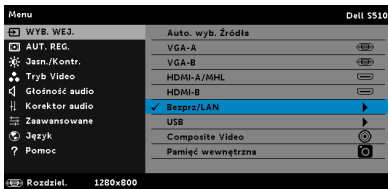

Pojawi się pokazany poniżej **Ekran instrukcji Intel® WiDi**:

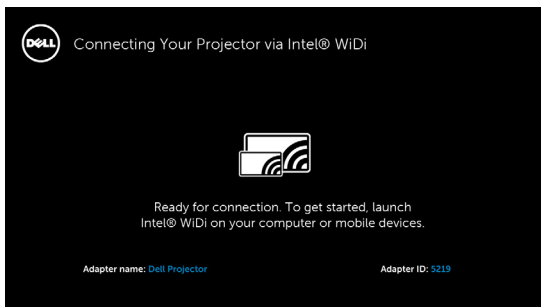

- 4 Zanotuj **Nazwa karty** i **Kod PIN**. Informacje te będą konieczne do późniejszego logowania.

## Korzystanie z technologii Intel® WiDi w systemie Microsoft Windows 7 i Windows 8



**UWAGA:** Pobierz najnowsze oprogramowanie Intel® WiDi w celu zapewnienia najlepszych wyników; przejdź na stronę internetową <http://www.intel.com/go/wirelessdisplayupdate>.

- 1 Wpisz WiDi w pasku wyszukiwania Windows. Jeśli komputer ma wbudowaną technologię Intel® WiDi, w wynikach wyszukiwania pojawi się aplikacja „Intel® WiDi”.
- 2 Podłącz komputer do projektora Dell.

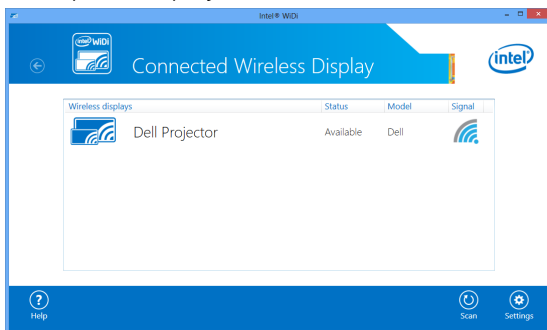

- 3 Wprowadź kod zabezpieczeń wskazany w kroku 4 w części Uaktywnianie technologii Intel® WiDi w projektorze, w celu potwierdzenia parowania.

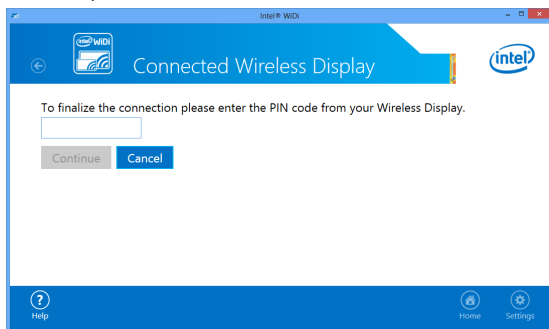

## Zmiana nazwy adaptera Intel® WiDi

- 1 Wybierz pozycję „**Settings (Ustawienia)**”.

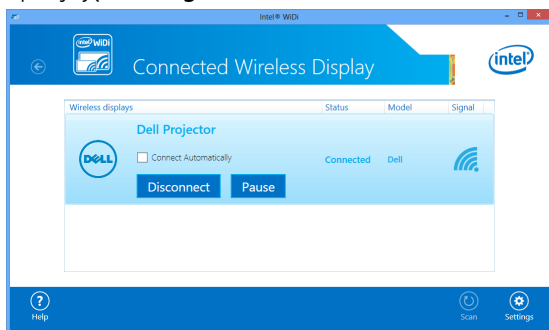

- 2 Wybierz pozycję „**Current Display Settings (Aktualne ustawienia wyświetlania)**”.

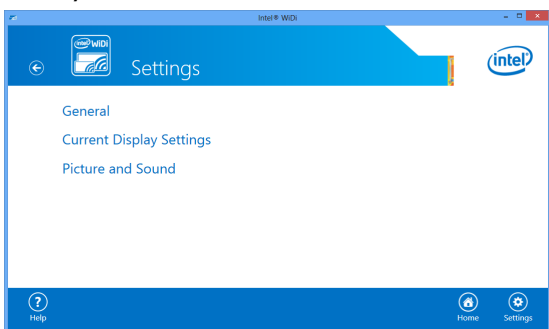

- 3 Możesz wpisać nową opisową nazwę adaptera.

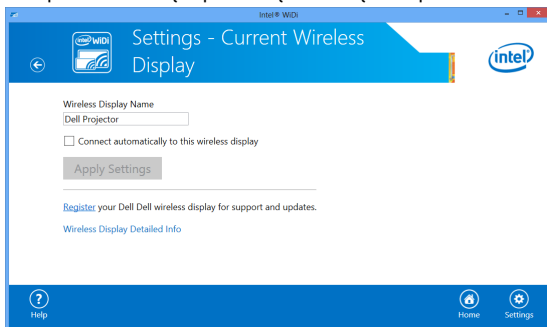

## Korzystanie z technologii Intel® WiDi w systemie Microsoft Windows 8.1

 **UWAGA:** Dostęp do funkcji Intel® WiDi w systemie Windows 8.1 uzyskuje się w inny sposób i oprogramowanie Intel® WiDi nie jest potrzebne.

- 1 Uaktywnij panel **Devices (Urządzenia)**.

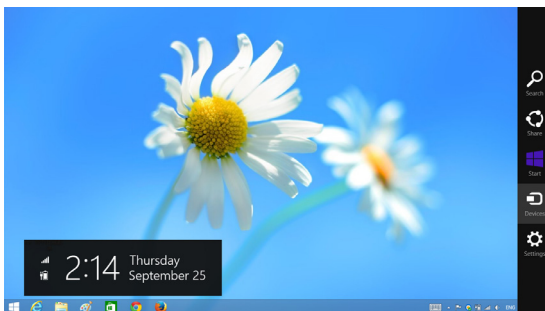

- 2 Wybierz pozycję „**Project (Projekt)**”.

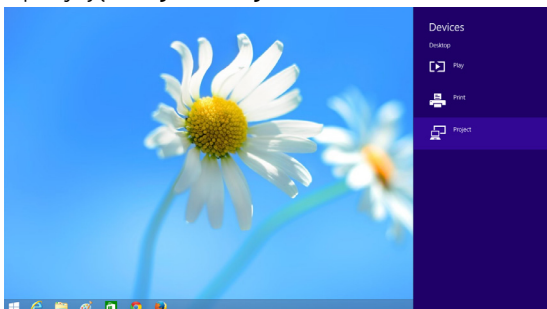

- 3 Wybierz pozycję „Add a wireless display (Dodaj ekran bezprzewodowy)”.

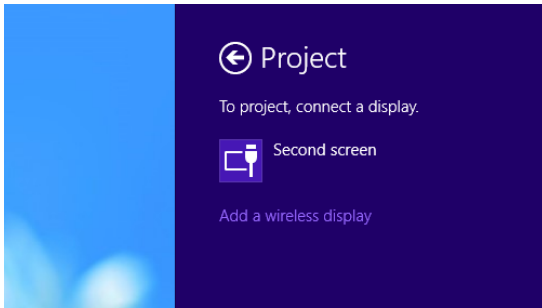

- 4 Wybierz wykryty projektor Dell Projector (Projektor Dell).

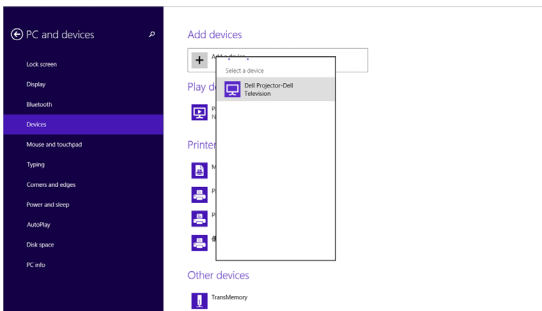

- 5 Wprowadź kod PIN wskazany w kroku 4 w części Uaktywnianie technologii Intel® WiDi w projektorze, w celu potwierdzenia parowania.

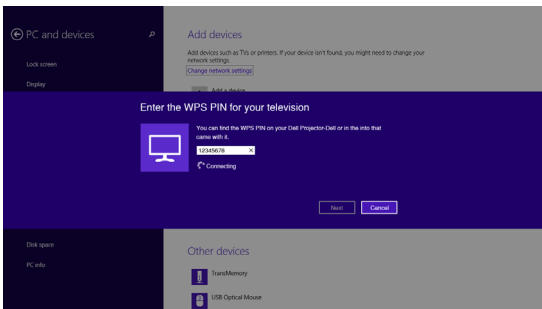

6 Rozpocznie się projekcja ekranu.



7 Aby ustawić tryb projekcji lub rozłączyć, uaktywnij panel Urządzenia i wybierz pozycję „**Project (Projekt)**”. Możesz także użyć skrótu „**Win + P**” w celu bezpośredniego przetączenia.

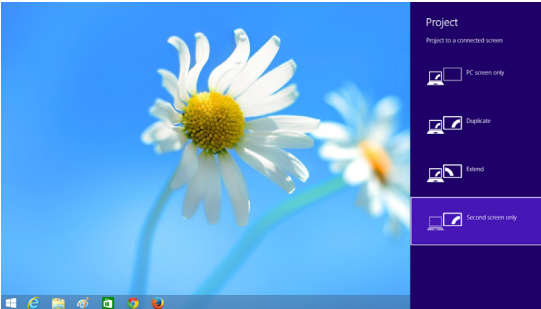

## Instalacja wyświetlacza bezprzewodowego lub wyświetlacza LAN



**UWAGA:** Komputer musi spełniać następujące, minimalne wymagania systemowe:

System operacyjny:

- Windows

Microsoft Windows XP Home lub Professional Service pack 2 (zalecana wersja 32-bitowa), Windows Vista 32-bitowy i Windows 7 Home lub Professional 32-bitowy albo 64-bitowy, Windows 8 32-bitowy lub 64-bitowy

- Mac

MacBook i nowszy, MacOS 10.5 i nowszy

Minimalne wymagania sprzętowe:

**a** Intel Dual Core 1,4 MHz lub wersja wyższa

**b** Wymagane 256MB pamięci RAM, zalecane 512 MB lub więcej.

**c** 10MB wolnego miejsca na dysku twardym

**d** Karta graficzna nVIDIA lub karta graficzna ATI z 64 MB lub więcej pamięci VRAM

**e** Adapter Ethernet (10 / 100 bps) dla połączenia Ethernet

**f** Obsługiwany adapter WLAN dla połączenia WLAN (dowolne urządzenie Wi-Fi zgodne z NDIS 802.11b lub 802.11g albo 802.11n)

Przeglądarka sieci web

Microsoft Internet Explorer 6.0 lub 7.0 (zalecany) albo 8.0, Firefox 2.0, Safari 3.0 i wersja nowsza

## Ustawienia systemu operacyjnego Windows

### Włącz w projektorze połączenie bezprzewodowe lub sieć LAN

- 1 Podłącz kabel zasilający i naciśnij przycisk zasilania.

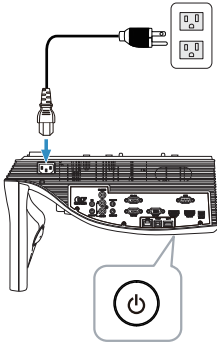

- 2 Naciśnij przycisk **Menu** na pilocie zdalnego sterowania.

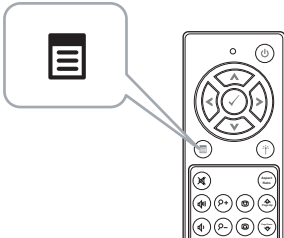

**UWAGA:** Użyj przycisków , ,  i  do nawigacji i  do wyboru.

- 3 Uzyskaj dostęp do **Wyb. Wej.** menu, wybierz **Bezprz./LAN**, a następnie wybierz **Bezprz./LAN Display** w podmenu.

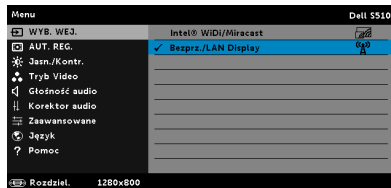
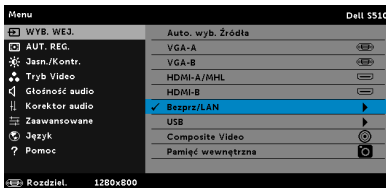



Pojawi się pokazany poniżej **Ekran instrukcji połączenia bezprzewodowego**:

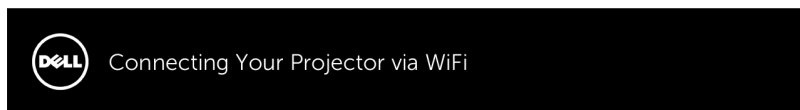

For First-time Connection



1. Connect your computer to the projector's wireless network (SSID):

Dell Projector abcd



2. Open web browser and enter the IP Address into your browser's address bar:

192.168.100.10



3. Click on 'Download' and run the installation program

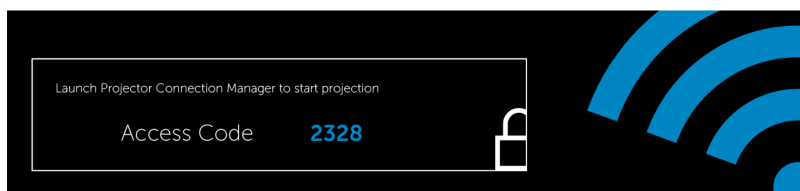

- 4 Zapisz **identyfikator sieci bezprzewodowej (SSID), Adres IP i Kod dostępu**. Informacje te będą konieczne do późniejszego logowania. W przypadku ustawień wyświetlania bezprzewodowego przejdź do **kroku 5**.  
W przypadku ustawień wyświetlania przez sieć LAN przejdź do **kroku 11**.

## Instalacja oprogramowania Dell Projector Connection Manager na komputerze przez sieć bezprzewodową

- 5 Połącz komputer z siecią bezprzewodową Dell S510 abcd.

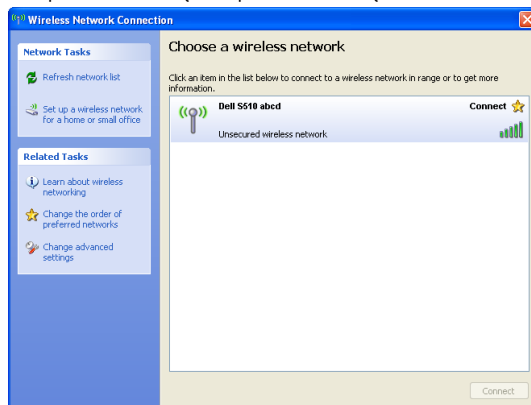



### UWAGA:

- Aby było możliwe wykrycie połączenia, komputer musi być wyposażony w funkcję sieci bezprzewodowej.
- Po połączeniu z siecią Dell S510 abcd utracone zostaną połączenia bezprzewodowe z innymi sieciami bezprzewodowymi.



**UWAGA:** Pamiętaj, aby wyłączyć wszystkie proxy. (W Microsoft® Windows Vista: Kliknij kolejno pozycje **Panel sterowania** → **Opcje internetowe** → **Połączenia** → **Ustawienia sieci LAN**.)

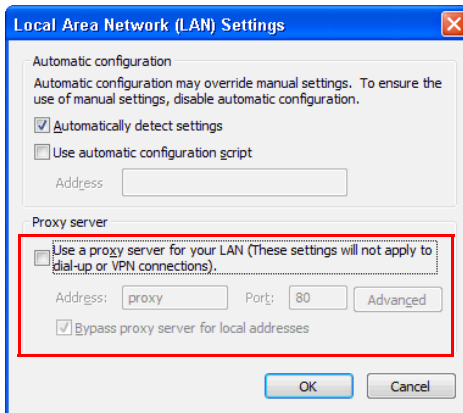

- 6 Otwórz przeglądarkę internetową. Nastąpi automatyczne przekierowanie na stronę internetową **S510 Web Management**.



**UWAGA:** Jeśli strona sieci web nie zostanie załadowana automatycznie, wprowadź na pasku adresu przeglądarki, adres IP (domyślny adres IP to 192.168.100.10) zanotowany z ekranu projektora.

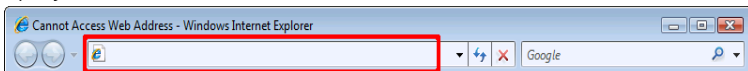

- 7 Wyświetlona zostanie strona S510 Web Management. Podczas pierwszego użycia, kliknij **Pobierz**.

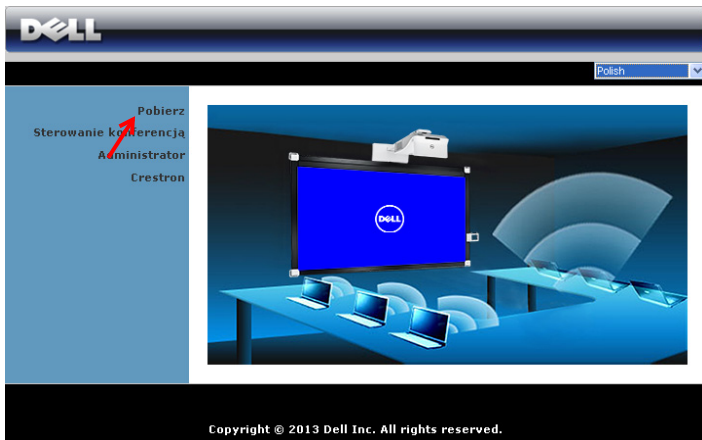

- 8 Wybierz odpowiedni system operacyjny, a następnie kliknij **Pobierz**.

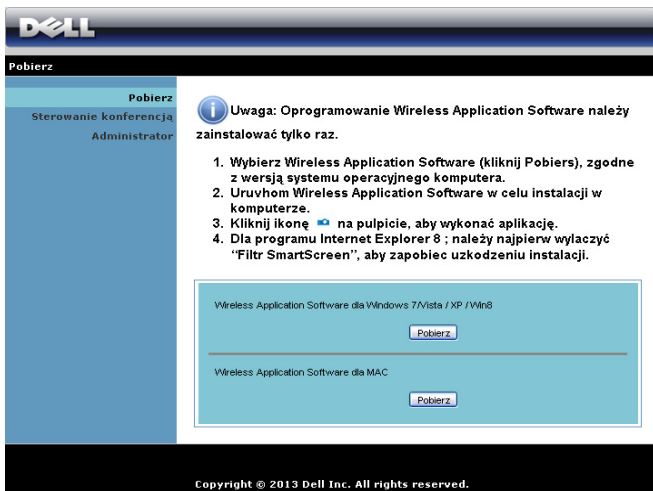

- 9 Kliknij **Uruchom**, aby kontynuować jednorazową instalację oprogramowania.



**UWAGA:** Można wybrać zapisanie pliku i późniejszą instalację. W tym celu, kliknij **Zapisz**.

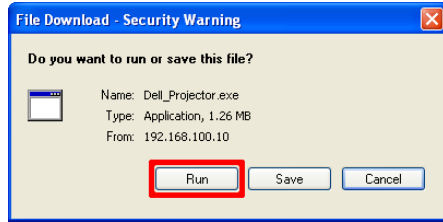

**UWAGA:** Funkcja Audio projection wymaga instalacji dodatkowego sterownika tylko w systemie Windows XP. Jeżeli komputer nie posiada zainstalowanego sterownika, na ekranie wyświetlony zostanie komunikat z przypomnieniem o zainstalowaniu wymaganego sterownika. Sterownik „**Audio Projection Driver**” można pobrać ze strony internetowej firmy Dell Support pod adresem **dell.com/support**.



**UWAGA:** Jeśli nie można zainstalować aplikacji z powodu nieodpowiednich praw w komputerze należy skontaktować się z administratorem sieci.

- 10 Nastąpi uruchomienie instalacji oprogramowania. Wykonaj instrukcje ekranowe w celu dokończenia ustawień.



## Uruchom Dell Projector Connection Manager

Po zakończeniu instalacji, nastąpi automatyczne uruchomienie programu i wyszukanie. Jeśli program nie uruchomi się automatycznie, aby uruchomić aplikację można kliknąć dwukrotnie ikonę  na pulpicie.



## Logowanie

Zaloguj się z kodem dostępu wskazanym w czynności 4 w Instalacja wyświetlacza bezprzewodowego lub wyświetlacza LAN, a następnie kliknij OK.

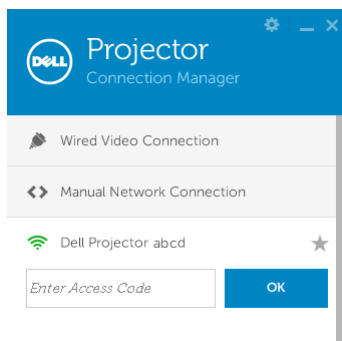

## Instalacja oprogramowania Dell Projector Connection Manager na komputerze przez sieć LAN

- 11 Nastąpi uruchomienie instalacji oprogramowania. Wykonaj instrukcje ekranowe w celu dokończenia ustawień.

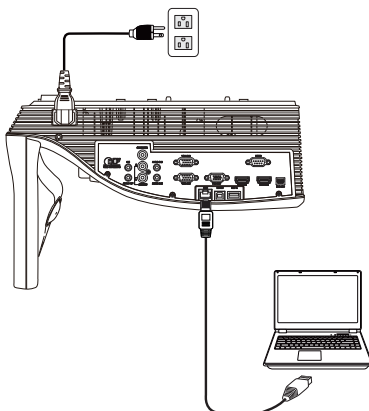

- 12 Powtórz **kroki 6–10**, aby zainstalować oprogramowanie Dell Projector Connection Manager.

## Uruchamianie i logowanie do oprogramowania Dell Projector Connection Manager

Po zakończeniu instalacji, nastąpi automatyczne uruchomienie programu i wyszukanie. Jeśli program nie uruchomi się automatycznie, aby uruchomić aplikację można kliknąć dwukrotnie ikonę  na pulpicie.

- a Kliknij opcję "**Ręczne połączenie z siecią**" (rys. 1).
- b Wpisz **Adres IP** (rys. 2, domyślny adres IP: 192.168.100.10).
- c Wpisz **Kod dostępu** (rys. 3).

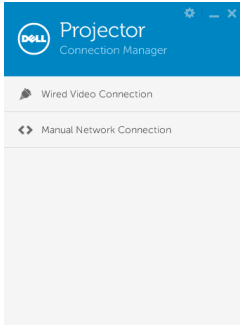

(Rys. 1)

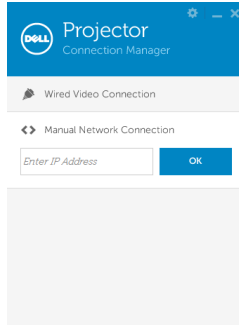

(Rys. 2)

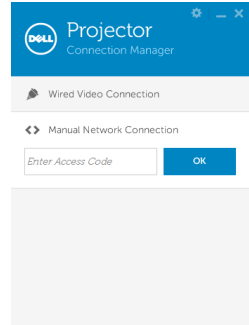







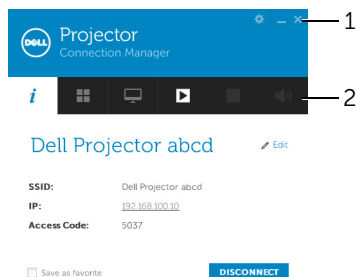



(Rys. 3)

## Zrozumienie funkcji przycisków

Po pomyślnym zalogowaniu, pojawi się następujący ekran:



Element	Opis	
<b>1 Pasek stanu</b>		
	Ustawienia	Kliknij, aby uaktywnić ustawienia aplikacji.
	Przycisk Minimalizuj	Kliknij, aby zminimalizować aplikację.
	Przycisk Zamknij	Kliknij, aby opuścić aplikację.
<b>2 Paski narzędziowe sterowania</b>		
	Inf o projektorze	Kliknij, aby wyświetlić informacje o SSID, IP i kodzie dostępu.
	Tryb udostępnienia	Kliknij, aby uaktywnić tryb udostępniania.
	Tryb wyświetlania	Kliknij, aby zmienić tryb wyświetlania.
	Start	Kliknij, aby rozpocząć projekcję.
	Pauza	Kliknij, aby wstrzymać projekcję.
	Zatrzymaj	Kliknij, aby zatrzymać projekcję.
	Audio	Kliknij, aby włączyć/wyłączyć projekcję audio.



## Używanie ustawień

Kliknij , aby wyświetlić menu ustawień.

**RESOLUTION (ROZDZIEL.)**—Umożliwia ustawienie rozdzielczości.

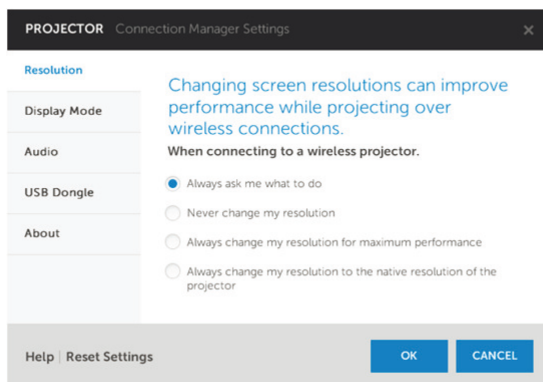

**DISPLAY MODE (TRYB WYŚWIETLANIA)**—Umożliwia ustawienie domyślnego trybu projekcji.

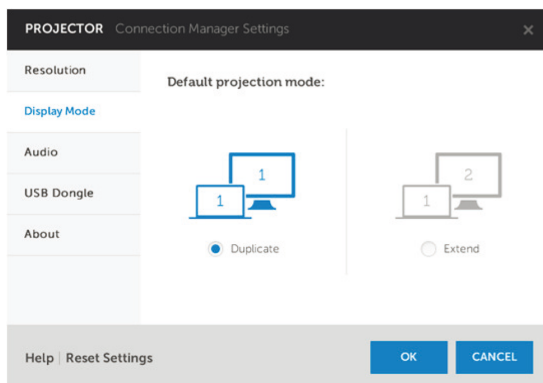

## AUDIO—Umożliwia zmianę ustawień audio.

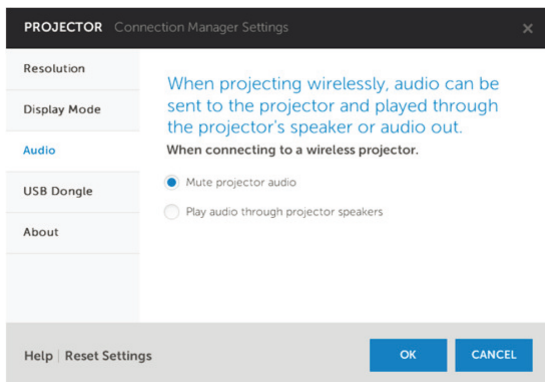

## USB DONGLE (KLUCZ USB)—Umożliwia utworzenie klucza USB. Patrz "Tworzenie tokena aplikacji" na stronie 132.

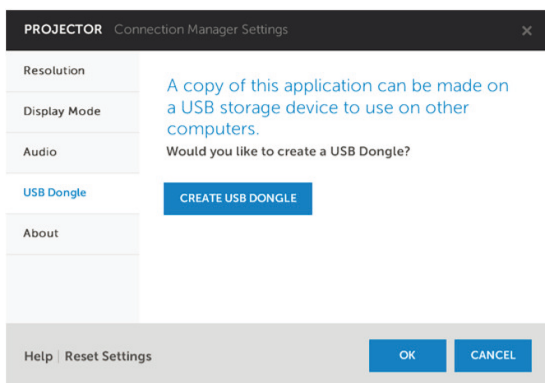

## ABOUT (INFORMACJE O)—Wyświetla wersję aplikacji.

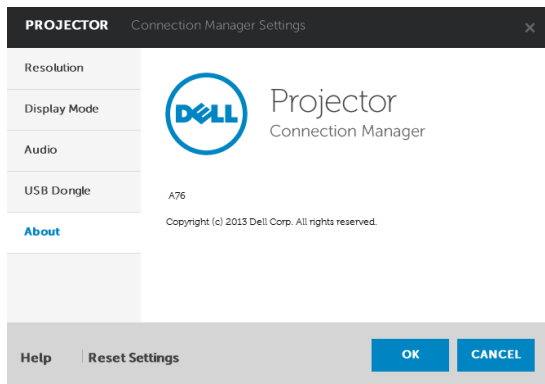

## Ustawienia systemu operacyjnego Mac

### Włącz w projektorze połączenie bezprzewodowe lub sieć LAN

- 1 Podłącz kabel zasilający i naciśnij przycisk zasilania.

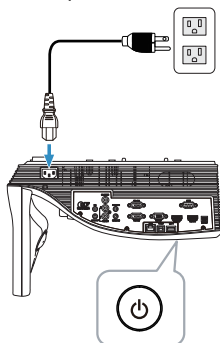

- 2 Naciśnij przycisk **Menu** na pilocie zdalnego sterowania.

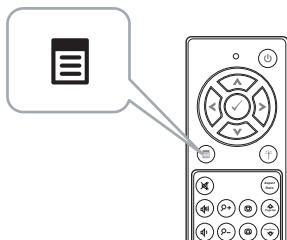

**UWAGA:** Użyj przycisków , ,  i  do nawigacji i  do wyboru.

- 3 Uzyskaj dostęp do **Wyb. Wej.** menu, wybierz **Bezprz./LAN**, a następnie wybierz **Bezprz./LAN Display** w podmenu.

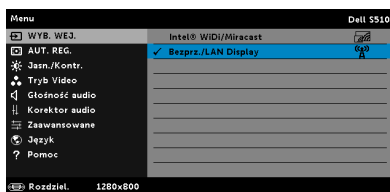

Pojawi się pokazany poniżej **Ekran instrukcji połączenia bezprzewodowego**:

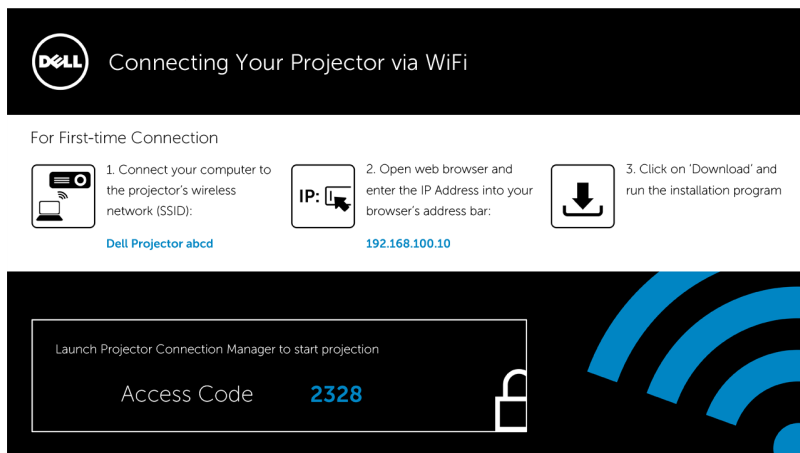

- 4 Zapisz **identyfikator sieci bezprzewodowej (SSID), Adres IP i Kod dostępu**. Informacje te będą konieczne do późniejszego logowania. W przypadku ustawień wyświetlania bezprzewodowego przejdź do **kroku 5**.  
W przypadku ustawień wyświetlania przez sieć LAN przejdź do **kroku 11**.

### Uruchamianie oprogramowania Dell Wireless Application na komputerze przez sieć bezprzewodową

- 5 Połącz komputer z siecią bezprzewodową Dell S510 abcd.
- 6 Otwórz przeglądarkę Safari. Nastąpi automatyczne przekierowanie na stronę internetową **S510 Web Management**.
-  **UWAGA:** Jeśli strona internetowa nie zostanie załadowana automatycznie, wprowadź w pasku adresu przeglądarki adres IP (domyślny adres IP to 192.168.100.10) zanotowany z ekranu projektora.
- 7 Wyświetlona zostanie strona S510 Web Management. Podczas pierwszego użycia kliknij pozycję **Pobierz**.
- 8 Wybierz odpowiedni system operacyjny, a następnie kliknij pozycję **Pobierz**.
- 9 Uruchom plik **Dell\_S510.dmg** z folderu pobranych pozycji.
- 10 Uruchom plik **Dell S510 Wireless Application** z folderu Dell S510.

## Logowanie

Zaloguj się za pomocą kodu dostępu wskazanego w kroku 4 w części Instalacja wyświetlacza bezprzewodowego lub wyświetlacza LAN, a następnie kliknij przycisk Connect (Połącz).

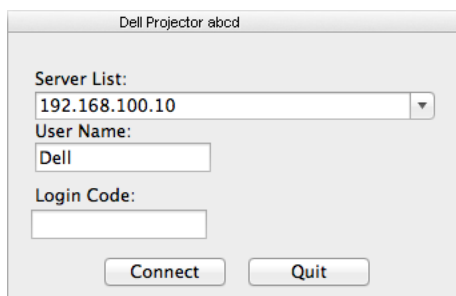

The screenshot shows a dialog box titled "Dell Projector abcd". It contains three input fields: "Server List:" with a dropdown menu showing "192.168.100.10", "User Name:" with a text box containing "Dell", and "Login Code:" with an empty text box. At the bottom, there are two buttons: "Connect" and "Quit".

## Uruchamianie oprogramowania Dell Wireless Application na komputerze przez sieć LAN

- 11 Podłącz kabel LAN do projektora i komputera.
- 12 Powtórz **kroki 6–10**, aby uruchomić oprogramowanie Dell Wireless Application.

## Logowanie

Zaloguj się za pomocą kodu dostępu wskazanego w kroku 4 w części Instalacja wyświetlacza bezprzewodowego lub wyświetlacza LAN, a następnie kliknij przycisk Connect (Połącz).

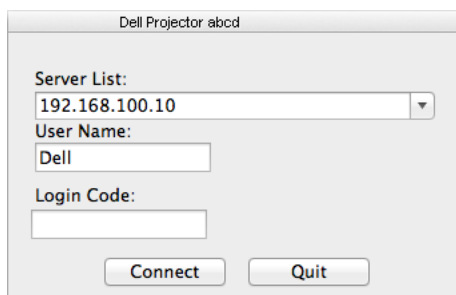











The screenshot shows a dialog box titled "Dell Projector abcd". It contains three input fields: "Server List:" with a dropdown menu showing "192.168.100.10", "User Name:" with a text box containing "Dell", and "Login Code:" with an empty text box. At the bottom, there are two buttons: "Connect" and "Quit".





## Zrozumienie funkcji przycisków

Po pomyślnym zalogowaniu, pojawi się następujący ekran:



	Element	Opis
1	<b>Pasek stanu</b>	Wyświetla IP i informacje KOD LOGOWANIA.
	 Menu	Kliknij, aby uaktywnić menu aplikacji.
	 Przycisk Minimalizuj	Kliknij, aby zminimalizować aplikację.
	 Przycisk Zamknij	Kliknij, aby opuścić aplikację.
2	<b>Paski narzędziowe sterowania</b>	
	 Pełny ekran	Kliknij, aby wykonać projekcję obrazu na pełnym ekranie.
	 Podział 1	Kliknij, aby wykonać projekcję obrazu w górnym, lewym rogu ekranu.
	 Podział 2	Kliknij, aby wykonać projekcję obrazu w górnym, prawym rogu ekranu.
	 Podział 3	Kliknij, aby wykonać projekcję obrazu w dolnym, lewym rogu ekranu.
	 Podział 4	Kliknij, aby wykonać projekcję obrazu w dolnym, prawym rogu ekranu.
	 Zatrzymaj	Kliknij, aby zatrzymać projekcję.
	 Pauza	Kliknij, aby wstrzymać projekcję.
3	<b>Stan połączenia</b>	
	 Ikona połączenia	Miga w trakcie projekcji.

## Projekcja prezentacji

- W celu projekcji prezentacji, kliknij dowolny przycisk prezentacji .
- Aby wstrzymać prezentację, kliknij . Ikona zmieni kolor na zielony.
- Aby kontynuować prezentację, kliknij ponownie .
- W celu projekcji audio prezentacji, kliknij .
- Aby zatrzymać prezentację, kliknij .



**UWAGA:** W środowisku WLAN wykorzystującym połączenie 802.11g i przy braku rozciągania ekranu.

## Używanie menu

Kliknij , aby wyświetlić menu.

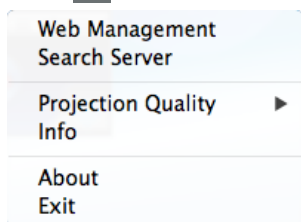

**USŁUGA ZARZĄDZANIA SIECIĄ WEB**—Kliknij, aby otworzyć stronę zarządzania przez sieć web. Patrz "Instalacja funkcji pióra interaktywnego na podczerven" na stronie 104.

**SERWER WYSZUKIWANIA**—Kliknij, aby wyszukać i połączyć się z projektorem bezprzewodowym.

**JAKOŚĆ PROJEKCJI**—Umożliwia wybranie ustawienia jakości projekcji **Z rozmyciem, ale szybsza** lub **Ostra, ale wolniejsza**.

**INFORMACJA**—Kliknij, aby wyświetlić informacje o systemie wyświetlania.

**INFORMACJE O**—Kliknij, aby wyświetlić wersję aplikacji.

**WYJŚCIE**—Kliknij, aby zamknąć aplikację.



## Instalacja Audio Projection

Audio Projection obsługuje wyłącznie źródło sygnału wejściowego **Wyświetlacz bezprzewodowy i Wyświetlacz LAN**.

Minimalne wymagania systemowe są następujące:

System operacyjny:

- Windows  
Microsoft Windows™ XP Home lub Professional Service pack 2/3 (zalecana wersja 32-bitowa), Windows Vista 32-bitowy lub Windows® 7 Home lub Professional 32-bitowy albo 64-bitowy, Windows 8 32-bitowy lub 64-bitowy
- Mac  
MacBook Pro i nowszy, MacOS 10.5 i nowszy

Minimalne wymagania sprzętowe:

- a Intel® Core™ i5-460 MHz (2,53 GHz/Turbo 2,8 GHz) lub wersja wyższa
- b Nieza1eżna karta graficzna z 1 GB lub więcej pamięci DDR3 VRAM
- c Wymagane lub zalecane 2 GB pamięci dual channel DDR3 SDRAM z 1066 MHz
- d Gigabit Ethernet
- e Zintegrowane urządzenie Wi-Fi802.11 a/b/g/n dla połączenia WLAN



**UWAGA:** Jeśli komputer nie spełnia minimalnych wymagań sprzętowych, projekcja audio może mieć opóźnienia lub zakłócenia. Spełnianie zalecanych wymagań systemowych w celu optymalizacji działania projekcji audio.



**UWAGA:** Funkcja Audio Projection wymaga instalacji dodatkowego sterownika tylko dla Windows XP, jeżeli komputer nie posiada zainstalowanego sterownika, na ekranie wyświetlony zostanie komunikat z przypomnieniem o zainstalowaniu wymaganego sterownika. Sterownik „**Audio Projection Driver**” można pobrać ze strony internetowej firmy Dell Support pod adresem [dell.com/support](http://dell.com/support).



**UWAGA:** Funkcja Audio Projection wymaga instalacji dodatkowego sterownika w systemie operacyjnym Mac. Jeżeli sterownik nie został zainstalowany na komputerze Mac, na ekranie wyświetlony zostanie komunikat z monitem o zainstalowanie wymaganego sterownika. Sterownik „**Soundflower**” można pobrać za pomocą niektórych stron wyszukiwarek (np. Yahoo, MSN...). Sterownik „**Soundflower**” jest bezpłatną aplikacją.



**UWAGA:** Porty / protokoły podłączenia przez sieć Ethernet do projektora w celu wyświetlania:

---

UDP: 1047, (kopia zapasowa: 1048, 1049)

---

TCP: 3268, 515, 1688, 1041 (kopia zapasowa: 389, 8080, 21)

---

## Ustawienia systemu operacyjnego Windows

### Włącz w projektorze połączenie bezprzewodowe lub sieć LAN

- 1 Podłącz kabel zasilający i naciśnij przycisk zasilania.

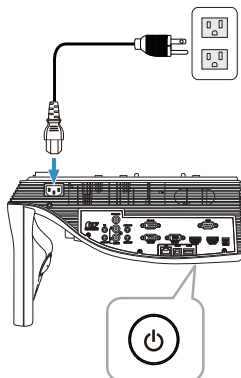

- 2 Naciśnij przycisk **Menu** na pilocie zdalnego sterowania.

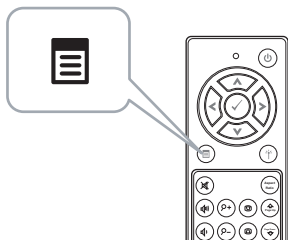

- 3 Uzyskaj dostęp do menu **Wyb. Wej.**, wybierz **Bezprz./LAN**, a następnie w podmenu wybierz **Bezprz./LAN Display**.



Pojawi się pokazany poniżej **Ekran instrukcji połączenia bezprzewodowego**:

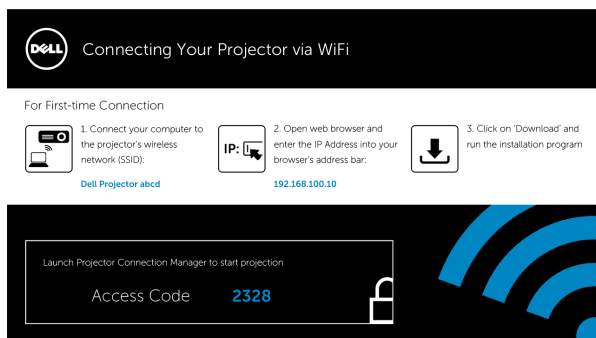

- 4 Zapisz **identyfikator sieci bezprzewodowej (SSID)**, **adres IP** i **Kod dostępu**. Informacje te będą konieczne do późniejszego logowania. W przypadku ustawień wyświetlania bezprzewodowego przejdź do **kroku 5**.  
W przypadku ustawień wyświetlania przez sieć LAN przejdź do **kroku 7**.

### Instalacja oprogramowania Dell Projector Connection Manager na komputerze przez sieć bezprzewodową

- 5 Użycie funkcji połączenia bezprzewodowego lub sieci LAN do konfiguracji funkcji Audio Projection wymaga oprogramowania „Dell Projector Connection Manager”. Pobierz i zainstaluj oprogramowanie przy pierwszym użyciu funkcji Audio Projection. Jeśli jest już zainstalowane, przejdź do **Czynność 5 - 6**.
-  **UWAGA:** Aplikację "Dell Projector Connection Manager" należy zainstalować tylko raz.
- 6 Czynności związane z pobraniem i instalacją oprogramowania Dell Projector Connection Manager zostały opisane w krokach od 6 do 10 w części "Instalacja wyświetlacza bezprzewodowego lub wyświetlacza LAN" na stronie 71.

## Uruchamianie oprogramowania Dell Projector Connection Manager

Po zakończeniu instalacji, nastąpi automatyczne uruchomienie programu i wyszukanie. Jeśli program nie uruchomi się automatycznie, aby uruchomić aplikację można kliknąć dwukrotnie ikonę  na pulpicie.

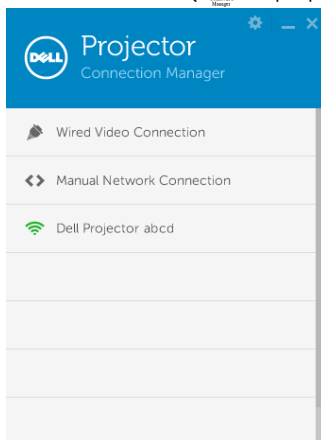

## Logowanie

Zaloguj się za pomocą pozycji Kod dostępu wskazanej w kroku 4 w części Instalacja Audio Projection, a następnie kliknij przycisk OK.

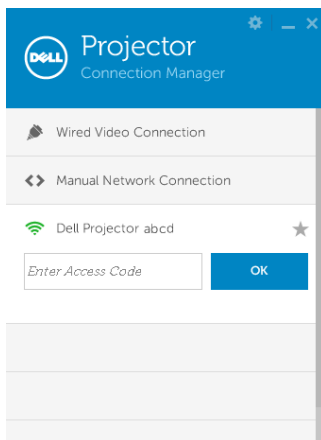

## Instalacja oprogramowania Dell Projector Connection Manager na komputerze przez sieć LAN

- 7 Podłącz kabel LAN do projektora i komputera.
- 8 Wykonaj **krok 6**, aby zainstalować oprogramowanie Dell Projector Connection Manager.

### Uruchom Dell Projector Connection Manager

Po zakończeniu instalacji, nastąpi automatyczne uruchomienie programu i wyszukanie. Jeśli program nie uruchomi się automatycznie, aby uruchomić aplikację można kliknąć dwukrotnie ikonę  na pulpicie.

- a Kliknij opcję "**Ręczne połączenie z siecią**" (rys. 1).
- b Wpisz **Adres IP** (rys. 2, domyślny adres IP: 192.168.100.10).
- c Wpisz **Kod dostępu** (rys. 3).

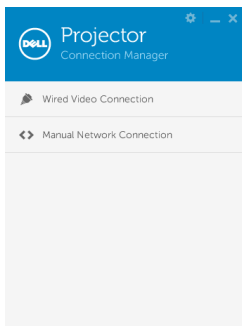

(Rys. 1)

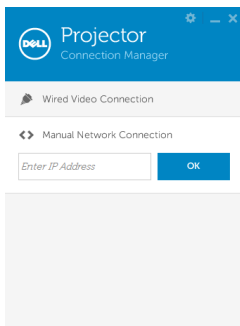

(Rys. 2)

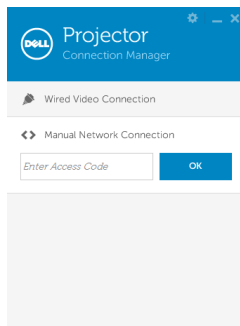

(Rys. 3)

## Korzystanie z Audio Projection

- 9 Jesteś teraz zalogowany w Dell Projector Connection Manager. Kliknij przycisk „Play (Odtwórz)” w aplikacji w celu uruchomienia projekcji audio przez sieć LAN lub bezprzewodową.

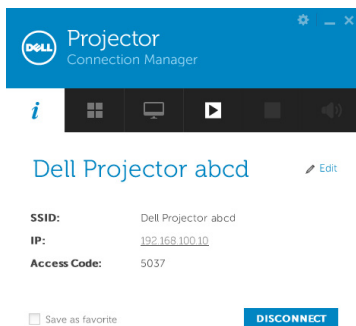

- 10 Kliknij przycisk „Audio Projection (Projekcja audio)” w aplikacji w celu włączenia/wyłączenia funkcji projekcji audio.

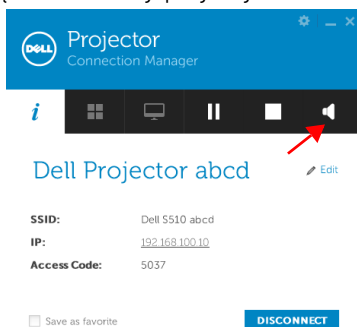

**UWAGA:** Funkcja Audio projection wymaga instalacji dodatkowego sterownika tylko w systemie Windows XP. Jeżeli komputer nie posiada zainstalowanego sterownika, na ekranie wyświetlony zostanie komunikat z przypomnieniem o zainstalowaniu wymaganego sterownika. Sterownik „Audio Projection Driver” można pobrać ze strony internetowej firmy Dell Support pod adresem [dell.com/support](http://dell.com/support).

- 11** Uruchamianie w komputerze programu Windows Media Player lub innych programów do odtwarzania audio (na przykład: odtwarzacz Winamp...).





## Ustawienia systemu operacyjnego Mac

### Włącz w projektorze połączenie bezprzewodowe lub sieć LAN

- 1 Podłącz kabel zasilający i naciśnij przycisk zasilania.

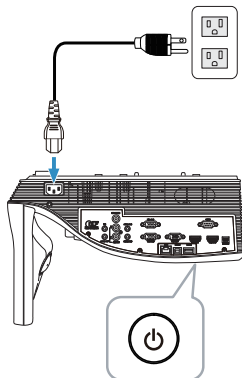

- 2 Naciśnij przycisk **Menu** na pilocie zdalnego sterowania.

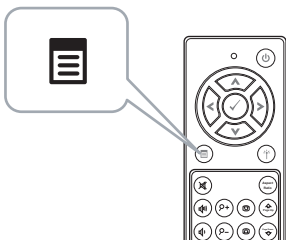

- 3 Uzyskaj dostęp do menu **Wyb. Wej.**, wybierz **Bezprz./LAN**, a następnie w podmenu wybierz **Bezprz./LAN Display**.

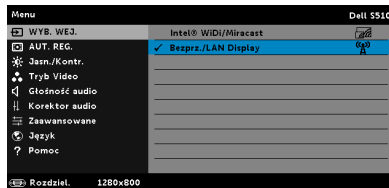
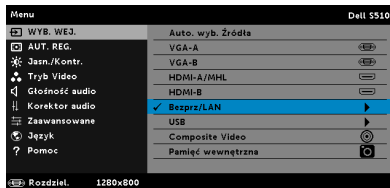

Pojawi się pokazany poniżej **Ekran instrukcji połączenia bezprzewodowego**:

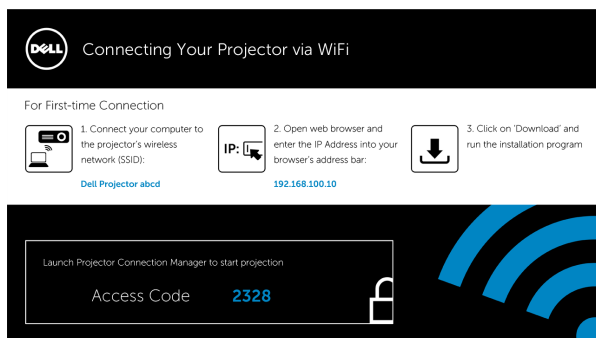

- 4 Zapisz **identyfikator sieci bezprzewodowej (SSID), Adres IP i Kod dostępu**. Informacje te będą konieczne do późniejszego logowania. W przypadku ustawień wyświetlania bezprzewodowego przejdź do **kroku 5**.  
W przypadku ustawień wyświetlania przez sieć LAN przejdź do **kroku 14**.

## Uruchamianie oprogramowania Dell Wireless Application na komputerze przez sieć bezprzewodową

- 5 Połącz komputer z siecią bezprzewodową Dell S510 abcd.
- 6 Otwórz przeglądarkę Safari. Nastąpi automatyczne przekierowanie na stronę internetową **S510 Web Management**.



**UWAGA:** Jeśli strona internetowa nie zostanie załadowana automatycznie, wprowadź w pasku adresu przeglądarki adres IP (domyślny adres IP to 192.168.100.10) zanotowany z ekranu projektora.

- 7 Wyświetlona zostanie strona S510 Web Management. Podczas pierwszego użycia kliknij pozycję **Pobierz**.
- 8 Wybierz odpowiedni system operacyjny, a następnie kliknij pozycję **Pobierz**.
- 9 Uruchom plik **Dell\_S510.dmg** z folderu pobranych pozycji.
- 10 Uruchom plik **Dell S510 Wireless Application** z folderu Dell S510.

## Logowanie

Zaloguj się za pomocą pozycji Kod dostępu wskazanej w kroku 4 w części Instalacja Audio Projection, a następnie kliknij przycisk Connect (Połącz).

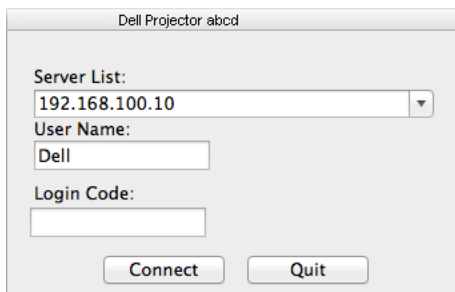

- 11 Zalogowano się do oprogramowania S510 Wireless Application. Kliknij przycisk „Play (Odtwórz)” w aplikacji w celu uruchomienia projekcji przez sieć LAN lub bezprzewodową.



- 12 Kliknij przycisk „Audio Projection (Projekcja audio)” w aplikacji w celu włączenia/wyłączenia funkcji projekcji audio.



 **UWAGA:** Funkcja Audio Projection wymaga instalacji dodatkowego sterownika w systemie operacyjnym Mac. Jeżeli sterownik nie został zainstalowany na komputerze Mac, na ekranie wyświetlony zostanie komunikat z monitem o zainstalowanie wymaganego sterownika. Sterownik „**Soundflower**” można pobrać za pomocą niektórych stron wyszukiwarek (np. Yahoo, MSN...). Sterownik „**Soundflower**” jest bezpłatną aplikacją. Patrz „Instalacja sterownika Soundflower” na stronie 100.

- 13 Uruchom odtwarzacz audio na komputerze.

## Uruchamianie oprogramowania Dell Wireless Application na komputerze przez sieć LAN

- 14 Podłącz kabel LAN do projektora i komputera.
- 15 Powtórz  **kroki 6–13**, aby uruchomić i zalogować się do oprogramowania Dell Wireless Application.

## Instalacja sterownika Soundflower

- 1 Sterownik „**Soundflower**” można pobrać za pomocą niektórych stron wyszukiwarek (np. Yahoo, MSN...). Sterownik „**Soundflower**” jest bezpłatną aplikacją.
- 2 Uruchom plik „**Soundflower.dmg**” z folderu pobranych pozycji.
- 3 Uruchom plik „**Soundflower.pkg**” z folderu Soundflower.

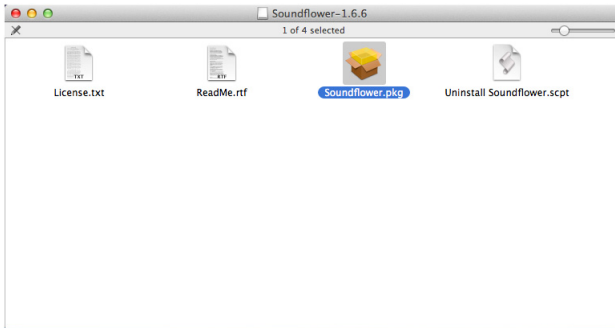

- 4 Nastąpi uruchomienie instalacji oprogramowania. Wykonaj instrukcje ekranowe w celu dokończenia ustawień.

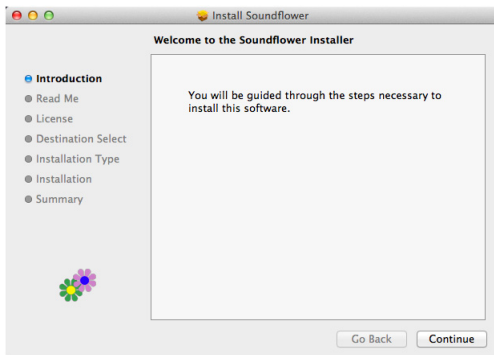

## Instalacja funkcji Wyświetlacz USB (DoUSB)

### W systemie operacyjnym Windows

- 1 Podłącz kabel zasilający i naciśnij przycisk zasilania.

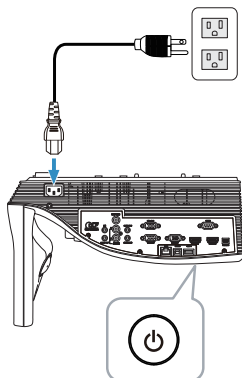

- 2 Podłącz kabel USB (typ A do B) do projektora i komputera.
- 3 Po potężeniu projektora i komputera za pomocą kabla USB pojawi się komunikat USB Connected (Podłączone USB) umożliwiający wybór pozycji **DoUSB** lub **Tryb pamięci masowej**. Wybierz opcję „**DoUSB**” w celu przetłoczenia na źródło Wyświetlacz USB.

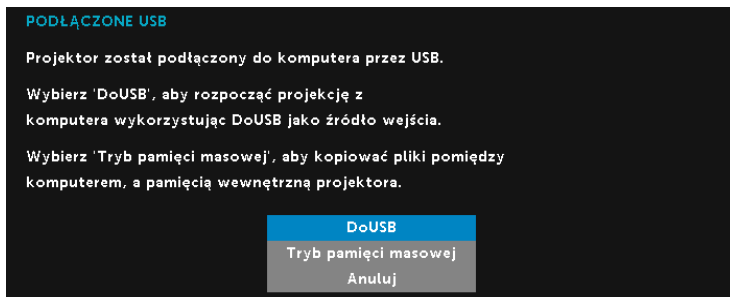

**UWAGA:** Przy braku wyświetlania DoUSB, sprawdź "Rozwiązywanie problemów z projektorem" na stronie 133.

## W systemie operacyjnym Mac

- 1 Podłącz kabel zasilający i naciśnij przycisk zasilania.

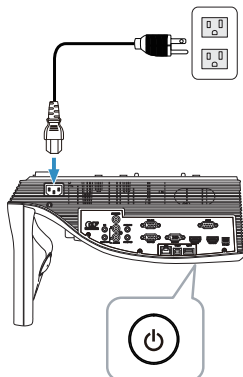

- 2 Podłącz kabel USB (typ A do B) do projektora i komputera.
- 3 Po potłączeniu projektora i komputera za pomocą kabla USB pojawi się komunikat USB Connected (Podłączone USB) umożliwiający wybór pozycji **DoUSB** lub **Tryb pamięci masowej**. Wybierz opcję „**DoUSB**” w celu przetęczenia na źródło Wyświetlacz USB.

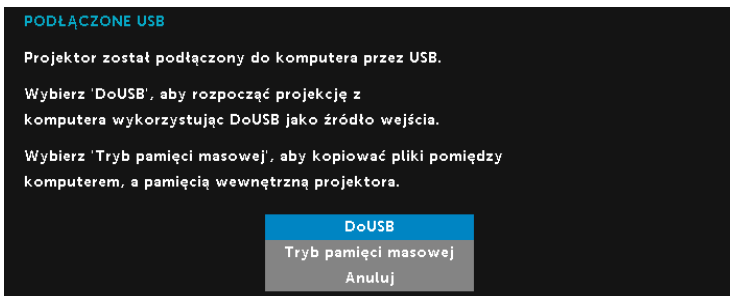

**UWAGA:** Funkcja DoUSB wymaga instalacji sterownika w systemie operacyjnym Mac. Jeżeli sterownik nie został zainstalowany na komputerze Mac, na ekranie wyświetlony zostanie komunikat z monitem o zainstalowanie wymaganego sterownika. Patrz "Instalacja sterownika DoUSB" na stronie 103.

## Instalacja sterownika DoUSB

- 1 Kliknij dwukrotnie ikonę „USB\_DISPLAY” na pulpicie.
- 2 Uruchom plik „MAC\_USB\_Display.pkg” z folderu USB\_DISPLAY.

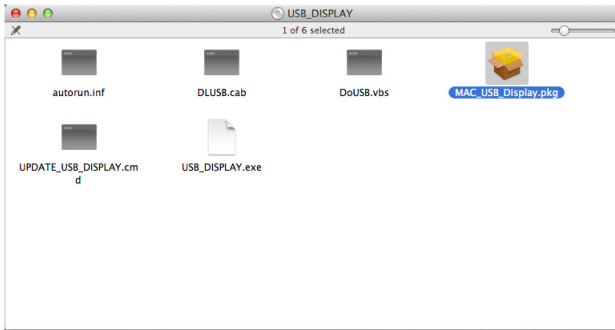

- 3 Nastąpi uruchomienie instalacji oprogramowania. Wykonaj instrukcje ekranowe w celu dokończenia ustawień.

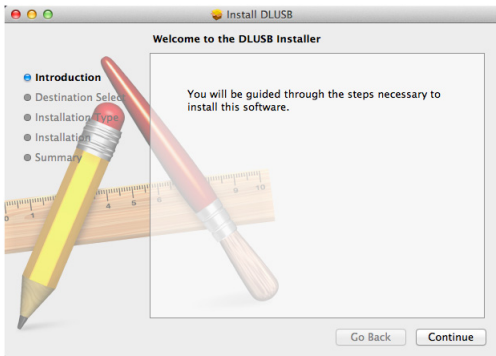

- 4 Po ukończeniu instalacji uruchom ponownie komputer.

## Instalacja funkcji pióra interaktywnego na podczerwień



**UWAGA:** Komputer musi spełniać następujące, minimalne wymagania systemowe:

System operacyjny:

- Windows  
Windows XP Professional z dodatkiem Service Pack 3 32-bitowy, Windows 7 32-/64-bitowy, Windows 8 32-/64-bitowy i Windows 8.1 32-/64-bitowy  
Wymagana jest instalacja środowiska Windows .NET Framework 4.0 (możliwość pobrania z witryny firmy Microsoft)
- Mac  
MacOS 10.6 lub nowszy

Minimalne wymagania sprzętowe:

- a Typ procesora dla systemu Windows: Intel Core i3 lub nowszy
- b Typ procesora dla systemu Mac: Intel Core i2 duo lub nowszy
- c Pamięć RAM w systemie Windows/Mac: Wymagane 2 GB pamięci RAM; zalecana większa ilość pamięci
- d Minimalna ilość miejsca na dysku twardym w systemie Windows/Mac: 110 MB wolnego miejsca na dysku twardym



## Ustawienia systemu operacyjnego Windows

- 1 Podłącz kabel zasilający, VGA i mini USB do projektora.

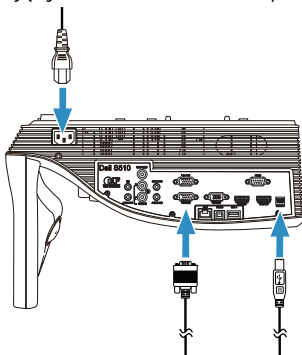

- 2 Włącz projektor, naciskając przycisk zasilania na pilocie zdalnego sterowania.

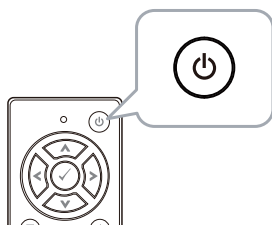

- 3 Podłącz kabel VGA i mini USB do komputera.

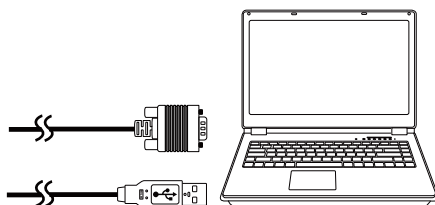

- 4 Po podłączeniu kabla USB do komputera automatycznie wyświetlony zostanie komunikat instalacji sterownika PenDriver. Wykonaj instrukcje ekranowe w celu dokończenia ustawień.

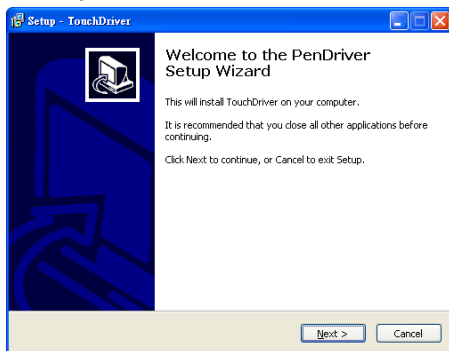

Po pomyślnej instalacji sterownika w obszarze powiadomień komputera pojawi się ikona sterownika .

Jeśli instalacja sterownika pióra nie rozpocznie się automatycznie, przejdź do folderu **Mój komputer** i uruchom plik „PenDriver.exe”.



**UWAGA:** Do instalacji sterownika mogą być wymagane uprawnienia administratora. W celu uzyskania pomocy skontaktuj się z administratorem sieci.

- 5 Kliknij ikonę sterownika pióra , wybierz polecenie **Skalibruj pióro**, a następnie pozycję **Automatyczne** w podmenu.

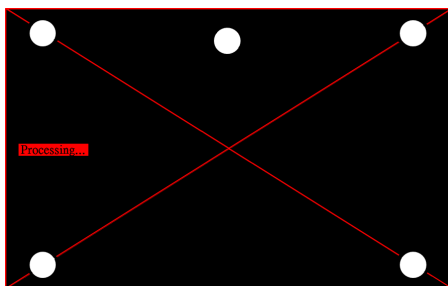

W przypadku pojawienia się komunikatu „**automatyczna kalibracja nie powiodła się**” wykonaj poniższe czynności, aby rozwiązać problem, a następnie uruchom ponownie kalibrację automatyczną.

- a Wyłącz światło lub zmniejsz intensywność światła rozproszonego padającego na tablicę
  - b Nie przechodź przed projektorem ani go nie przesuwaj
  - c Ustaw ostrość w celu wyostrenia wyświetlanego obrazu
- Jeśli na ekranie pojawi się komunikat „**automatyczna kalibracja ponownie się nie powiodła**”, wybierz kalibrację ręczną.

### Kalibracja ręczna:

Kliknij ikonę sterownika pióra , wybierz polecenie **Skalibruj pióro**, a następnie pozycję **Ręczne** w podmenu.

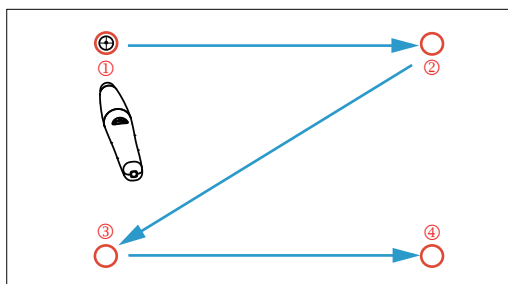

Dotknij punktów docelowych na ekranie. (Naciśnij klawisz „ESC”, aby zakończyć proces kalibracji). Po zakończeniu procedury na czwartym punkcie kalibracji odczekaj 2 sekundy do momentu zapisania danych kalibracji.

- 6 Włącz przetątnik zasilania pióra na podczerwień.
- 7 Skieruj pióro na podczerwień w stronę ekranu i zacznij go używać.

## Ustawienia systemu operacyjnego Mac

- 8 Powtórz **kroki 1–3**, aby włączyć zasilanie projektora oraz podłączyć kabel VGA i USB.
- 9 Wyszukaj na komputerze dysk CD-ROM ze sterownikiem PenDriver.
- 10 Kliknij dwukrotnie plik PenDriver.zip w folderze Mac.
- 11 Uruchom plik PenDriver.app z folderu pobranych pozycji.
- 12 Wykonaj **kroki 5–7**, aby zainicjować funkcję sterującą i zacząć korzystać z pióra na podczерwień.

## Zarządzanie projektorem z programu Web Management

### Konfiguracja ustawień sieciowych

Jeśli projektor jest podłączony do sieci, dostęp do niego można uzyskać z przeglądarki sieci web. Informacje dotyczące konfigurowania ustawień sieci, znajdują się w części "Ustawienia sieci LAN" na stronie stronie 48.

### Dostęp do programu Web Management

Użyj przeglądarki Internet Explorer 6.0 lub wersji nowszej lub Firefox 2.0 i wersji nowszej, do wprowadzenia adresu IP. Można teraz uzyskać dostęp do programu Web Management i zdalnie zarządzać projektorem.

### Strona główna

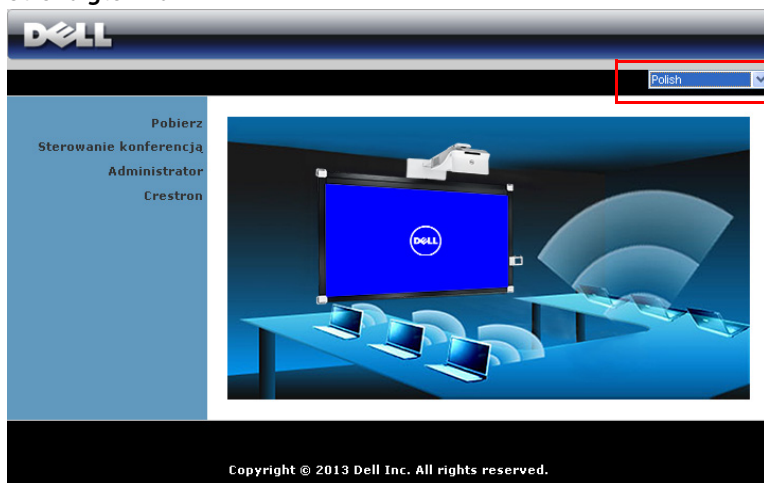

- Uzyskaj dostęp do strony głównej Zarządzania przez sieć Web, wprowadzając adres IP projektora w przeglądarce sieci web. Patrz "Ustawienia LAN" na stronie 48.
- Wybierz z listy język do zarządzania z sieci web.
- Kliknij dowolny element menu w zakładce z lewej strony w celu dostępu do strony.

## Pobierz Dell Projector Connection Manager

Patrz także "Instalacja wyświetlacza bezprzewodowego lub wyświetlacza LAN" na stronie 71.



**DELL**

Pobierz

Pobierz  
Sterowanie konferencją  
Administrator

**i** Uwaga: Oprogramowanie Wireless Application Software należy zainstalować tylko raz.

1. Wybierz Wireless Application Software (kliknij Pobierz), zgodnie z wersją systemu operacyjnego komputera.
2. Uruchom Wireless Application Software w celu instalacji w komputerze.
3. Kliknij ikonę  na pulpicie, aby wykonać aplikację.
4. Dla programu Internet Explorer 8 ; należy najpierw wyłączyć "Filtr SmartScreen", aby zapobiec uszkodzeniu instalacji.

Wireless Application Software dla Windows 7/Vista / XP / Win8

Pobierz

Wireless Application Software dla MAC

Pobierz

Copyright © 2013 Dell Inc. All rights reserved.

Kliknij przycisk **Pobierz** odpowiedniego systemu operacyjnego komputera.

## Sterowanie konferencją



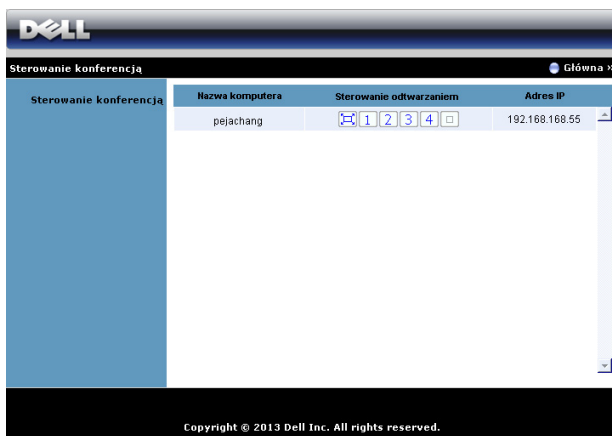



Umożliwia wykonywanie prezentacji hosta konferencji z innych źródeł, bez kabli projektora i umożliwia sterowanie sposobem wyświetlania każdej prezentacji na ekranie.



 **UWAGA:** Bez opcji Sterowanie odtwarzaniem konferencji, ostatnie naciśnięcie przycisku "Odtwarzaj" w aplikacji, spowoduje przejście sterowania pełnym ekranem projekcji.

**Nazwa komputera:** Lista komputerów zalogowanych do sterowania konferencją.

**Sterowanie odtwarzaniem:** Kliknij przyciski w celu sterowania sposobem wyświetlania każdej projekcji komputera na ekranie.

-  Projekcja na pełnym ekranie - Prezentacja z komputera zajmuje cały ekran.
-  Podział 1 - Prezentacja z komputera jest wyświetlana w górnym, lewym rogu ekranu.
-  Podział 2 - Prezentacja z komputera jest wyświetlana w górnym, prawym rogu ekranu.
-  Podział 3 - Prezentacja z komputera jest wyświetlana w dolnym, lewym rogu ekranu.
-  Podział 4 - Prezentacja z komputera jest wyświetlana w dolnym, prawym rogu ekranu.
-  Zatrzymanie - Zatrzymanie projekcji z komputera.

**Adres IP:** Pokazuje adres IP każdego komputera.

 **UWAGA:** W celu zakończenia konferencji, kliknij przycisk **Główna**.

## Właściwości zarządzania

### Administrator

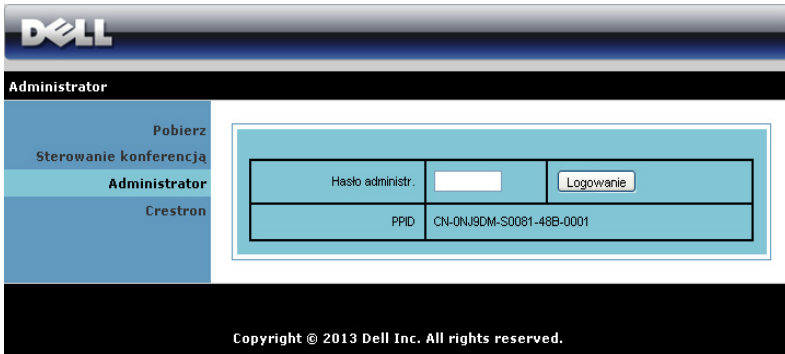

Pobierz  
Sterowanie konferencją  
**Administrator**  
Crestron

Hasło administr.	<input type="text"/>	Logowanie
PPID	CN-ONJSDM-S0081-48B-0001	

Copyright © 2013 Dell Inc. All rights reserved.

Dostęp do strony Administrator wymaga hasła administratora.

- **Hasło administr.:** Wprowadź hasło administratora, a następnie kliknij **Logowanie**. Domyślne hasło to "admin". Informacje dotyczące zmiany hasła, znajdują się w części "Zmień hasło" na stronie 117.



## Stan systemu

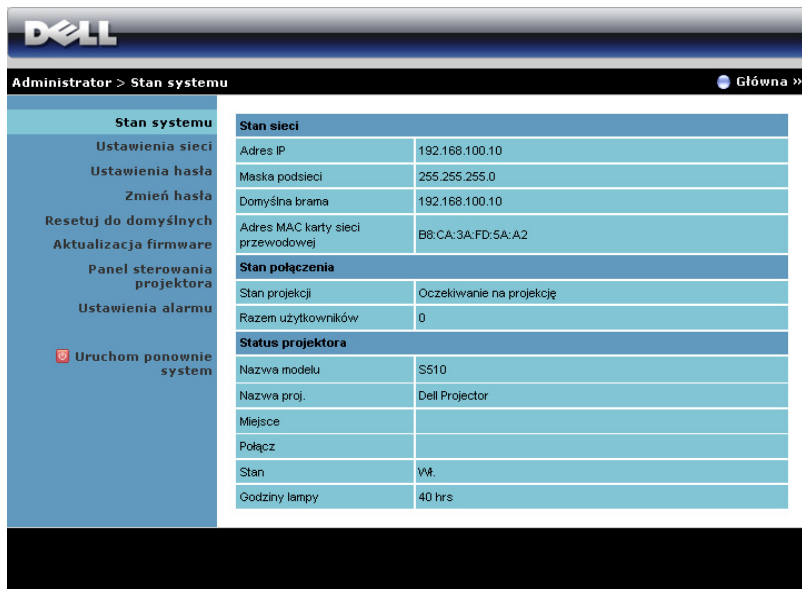

The screenshot displays the Dell projector administration web interface. At the top, the Dell logo is visible on the left, and the navigation path "Administrator > Stan systemu" is shown on the right, along with a "Główna" link. The main content area is divided into a left sidebar and a main table. The sidebar contains a "Stan systemu" header and several menu items: "Ustawienia sieci", "Ustawienia hasła", "Zmień hasła", "Resetuj do domyślnych", "Aktualizacja firmware", "Panel sterowania projektora", "Ustawienia alarmu", and "Uruchom ponownie system" (with a red stop sign icon). The main table is organized into three sections: "Stan sieci", "Stan połączenia", and "Status projektora".

Stan systemu		
Ustawienia sieci	<b>Stan sieci</b>	
Ustawienia hasła	Adres IP	192.168.100.10
Zmień hasła	Maska podsieci	255.255.255.0
Resetuj do domyślnych	Domyślna brama	192.168.100.10
Aktualizacja firmware	Adres MAC karty sieci przewodowej	B8:CA:3A:FD:5A:A2
Panel sterowania projektora	<b>Stan połączenia</b>	
Ustawienia alarmu	Stan projekcji	Oczekiwanie na projekcję
Uruchom ponownie system	Razem użytkowników	0
	<b>Status projektora</b>	
	Nazwa modelu	S510
	Nazwa proj.	Dell Projector
	Miejsce	
	Połącz	
	Stan	Wł.
	Godziny lampy	40 hrs

Wyświetlanie informacji **Stan sieci**, **Stan połączenia** oraz **Status projektora**.

## Stan sieci

Patrz część OSD na stronie 48.

**DELL**

Administrator > Ustawienia sieci Główna »

Stan systemu  
Ustawienia sieci  
Ustawienia hasła  
Zmień hasła  
Resetuj do domyślnych  
Aktualizacja firmware  
Panel sterowania projektora  
Ustawienia alarmu  
U uruchom ponownie system

**Ustawienia IP**

Uzyskaj adres IP automatycznie  Użyj następującego adresu IP

Adres IP: 192 . 168 . 100 . 10

Maska podsieci: 255 . 255 . 255 . 0

Domyślna brama: 192 . 168 . 100 . 10

Serwer DNS: 192 . 168 . 100 . 10

**Ustawienia serwera DHCP**

Automatycznie  Wyłącz

Początkowy IP: 192 . 168 . 100 . 11

Końcowy IP: 192 . 168 . 100 . 254

Maska podsieci: 255 . 255 . 255 . 0

Domyślna brama: 192 . 168 . 100 . 10

Serwer DNS: 192 . 168 . 100 . 10

**Ustawienia sieci bezprzewodowej**

Bezprzewodowa sieć LAN:  WŁĄCZ  Wyłącz

Region: ----- WORLDWIDE -----

SSID: Dell Projector abcdef

Przekaz SSID:  WŁĄCZ  Wyłącz

Frequency Band: 2.40 B/G/N mixed

Kanał: Automatematycznie

(Encryption): Wyłącz

Klucz: [ ]

TX mode channel:  20MHz  40MHz

**RADIUS Server Setup**

Adres IP: 192 . 168 . 100 . 10

Port: 1812

Klucz: [ ]

**GateKeeper**

Wszystkie dozwolone  Wszystkie zablokowane  Tylko Internet

**Hasło zabezpieczenie dla SHMP**

Zapis danych: private

Zastosuj Anuluj

## Ustawienia IP

- Wybierz **Uzyskaj adres IP automatycznie**, aby automatycznie przydzielić adres IP do projektora lub **Użyj następującego adresu IP**, aby przydzielić adres IP ręcznie.

## Ustawienia serwera DHCP

- Wybierz **Automatycznie**, aby automatycznie ustawić **Początkowy IP**, **Końcowy IP**, **Frequency Band**, **Maska podsieci**, **Domyślna brama** i **Serwer DNS** adres z serwera DHCP lub **Wyłącz**, aby wyłączyć tę funkcję.

## Ustawienia sieci bezprzewodowej

- Wybierz opcję **Włącz**, aby ustawić pozycję **Region, SSID, Przekaz SSID, Frequency Band, Kanał, Encryption, Klucz** i **TX mode channel**. Wybierz **Wyłącz**, aby wyłączyć ustawienia połączenia bezprzewodowego.

**SSID:** Maksymalnie do 32 znaków.

**Encryption:** Można wyłączyć klucz WPA lub wybrać jeden z ciągów 64-bitowy lub 128-bitowy ASCII albo szesnastkowy..

**Klucz:** Po włączeniu funkcji Szyfrowanie należy ustawić wartość klucza, według wybranego trybu Szyfrowanie.

## RADIUS Server Setup

- Ustawienia informacji Adres IP, Port i Klucz.

## GateKeeper

- Dostępne są trzy opcje:

**Wszystkie dozwolone:** Umożliwienie użytkownikom dostępu do sieci biurowej przez projektor bezprzewodowy.

**Wszystkie zablokowane:** Blokada dostępu użytkowników do sieci biurowej przez projektor bezprzewodowy.

**Tylko Internet:** Blokada użytkowników z sieci biurowej, z utrzymaniem możliwości połączenia z Internetem.

## Ustaw zabezpieczenie dla SNMP

- Ustawienia informacji Zapis danych.

Kliknij przycisk **Zastosuj**, aby zapisać i zastosować zmiany. Aby zmiany zostały wdrożone należy ponownie uruchomić projektor.

## Ustawienia hasła

Administrator > Ustawienia hasła Główna »

**Ustawienia hasła**

Rozdziel. WXGA (1280x800)

Kod logowania

Wyłącz

Losowy

Użyj następującego kodu

**Ustawienia projektora**

Nazwz modelu S510

Nazwz proj. Dell Projector

Miejsce

Połącz

Zastosuj Anuluj

## Ustawienia hasła

- **Rozdziel.:** Umożliwia wybór rozdzielczości. Dostępne opcje to: XGA (1024 x 768) i WXGA (1280 x 800).
- **Kod logowania:** Wybór sposobu generowania kodu logowania przez projektor. Dostępne są trzy opcje:
  - **Wyłącz:** Kod logowania nie będzie wymagany podczas logowania do systemu.
  - **Losowy:** Domyślne ustawienie to **Losowy**. Kod logowania zostanie wygenerowany losowo.
  - **Użyj następującego kodu:** Wprowadź kod 4-cyfrowy. Kod ten zostanie wykorzystany podczas logowania do systemu.

## Ustawienia hasła

- Wprowadź informacje w pozycji **Nazwa proj.**, **Miejsce** i **Połącz** (do 21 znaków dla każdego pola).

Kliknij przycisk **Zastosuj**, aby zapisać i zastosować zmiany. Aby zmiany zostały wdrożone należy ponownie uruchomić projektor.

## Zmień hasło

The screenshot shows the Dell Administrator web interface. At the top is the Dell logo. Below it, a navigation bar shows 'Administrator > Zmień hasła' and a 'Główna »' link. A left sidebar contains a menu with options: 'Stan systemu', 'Ustawienia sieci', 'Ustawienia hasła', 'Zmień hasła' (highlighted), 'Resetuj do domyślnych', 'Aktualizacja firmware', 'Panel sterowania projektora', 'Ustawienia alarmu', and 'Uruchom ponownie system'. The main content area is titled 'Administrator' and contains a form with two input fields: 'Wprowadź nowe hasło' and 'Potwierdź nowe hasło', followed by a 'Zastosuj' button.

Na tej stronie można zmienić hasło administratora.

- **Wprowadź nowe hasło:** Wprowadź nowe hasło.
- **Potwierdź nowe hasło:** Wprowadź ponownie hasło i kliknij **Zastosuj**.



**UWAGA:** Jeśli zapomniane zostało hasło administratora, skontaktuj się z firmą Dell.

## Resetuj do domyślnych

The screenshot shows the Dell Projector Administration web interface. At the top, there is a dark blue header with the 'DELL' logo on the left and 'Administrator > Resetuj do domyślnych' on the right, followed by a 'Główna >>' link. Below the header is a navigation menu on the left with the following items: 'Stan systemu', 'Ustawienia sieci', 'Ustawienia hasła', 'Zmień hasła', 'Resetuj do domyślnych' (highlighted in light blue), 'Aktualizacja firmware', 'Panel sterowania projektora', 'Ustawienia alarmu', and 'Uruchom ponownie system' (with a red square icon). The main content area is light blue and contains the title 'Resetuj do domyślnych' next to a yellow warning icon. Below the title is the text: 'Spowoduje to przywrócenie domyślnych fabrycznych ustawień systemu bezprzewodowego/sieci.' At the bottom of this area is a button labeled 'Zastosuj'.

Kliknij przycisk **Zastosuj**, aby przywrócić wszystkie ustawienia połączenia bezprzewodowego/sieci do domyślnych ustawień fabrycznych.

## Aktualizacja firmware

Użyj strony Aktualizacja firmware do aktualizacji firmware połączenia bezprzewodowego projektora.

The screenshot shows the Dell Administrator web interface. At the top, there is a navigation bar with the Dell logo and the text "Administrator > Aktualizacja firmware" and a "Główna" link. On the left, there is a sidebar menu with options: Stan systemu, Ustawienia sieci, Ustawienia hasła, Zmień hasła, Resetuj do domyślnych, **Aktualizacja firmware** (highlighted), Panel sterowania projektora, Ustawienia alarmu, and a checked checkbox for "Uruchom ponownie system". The main content area shows the firmware update status. It includes a table with the following data:

Wersja firmware systemu bezprzewodowego	W27
Data wydania	20140905

Below the table, there is a warning message: "Aktualizacja firmware trwa kilka minut. Po rozpoczęciu procesu nie można go przerywać. Po zakończeniu aktualizacji nastąpi automatyczne ponowne uruchomienie systemu bezprzewodowego. Wybierz plik (\*.awd) w celu aktualizacji." There is a text input field for "Nazwa pliku" and a "Przełóżaj..." button. Below the input field is an "Aktualizuj" button.



**UWAGA:** Wyłącz i włącz Bezprzewodowa/sieć, używając OSD do ponownego uruchomienia karty sieciowej projektora. po pomyślnej aktualizacji firmware.

Aby rozpocząć aktualizację firmware wykonaj następujące czynności:

- 1 Pliki firmware można pobrać pod adresem **dell.com/support**.
- 2 Naciśnij **Przełóżaj**, aby wybrać plik do aktualizacji.
- 3 Kliknij przycisk **Aktualizuj** w celu rozpoczęcia. Zaczekaj na wykonanie przez system aktualizacji firmware w urządzeniu.

The image shows a warning message box with a yellow triangle icon containing an exclamation mark. The text reads: "Zaczekaj, aż system wgra do urządzenia nowy firmware." Below this, a smaller warning message states: "Ostrzeżenie: Zapisanie przeniesionego pliku w pamięci flash trwa 5-7 minut. **W tym czasie, każde przerwanie takie jak wyłączenie lub ponowne uruchomienie systemu spowoduje awarie systemu!**" At the bottom, it says "Szacunkowy pozostały czas: 417sekund".



**OSTRZEŻENIE:** Nie należy przerywać procesu aktualizacji, może to spowodować uszkodzenie systemu!

- 4 Kliknij **Potwierdź** po zakończeniu aktualizacji.

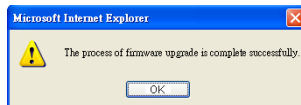

## Panel sterowania projektorza

**Informacje o projektorze**

Status projektorza	Wł.	Odśwież	
Oszczędzanie energii	20mins	Wł. zasil.	WYŁĄCZENIE za
Status alarmu	Dobra	usuń	

**Kontrola obrazu**

Tryb działania	<input type="radio"/> Tryb normalny	<input type="radio"/> Tryb ECO	<input type="radio"/> Tryb dynamiczny	<input type="radio"/> Tryb znacznego przyciemniania
Tryb Projektor	Projekcja z tyłu - Montaż sufitowy			
Wybór źródła	Wyświetlacz bezprzewodowy			
Tryb Video	Tryb Prezentacja			
Pusty ekran	<input type="radio"/> Wł. <input type="radio"/> WYŁ.			
Współcz. kształtu	<input type="radio"/> Oryg. <input type="radio"/> 4:3 <input type="radio"/> Wide			
Jasność	50	(0-100)	Ustaw	
Kontrast	50	(0-100)	Ustaw	

Kontrola audio

**Sterowanie audio**

Głośność	20	(0-20)	Ustaw
Zerow. do fabry			

### Informacje o projektorze

- **Status projektorza:** Dostępnych jest pięć stanów: Lampa włączona, Wstrzymanie, Oszcz. Energii, Chłodzenie i Rozgrzewanie. Kliknij **Odśwież**, aby odświeżyć ustawienia stanu i sterowania.
- **Oszczędzania energii:** Oszcz. Energii można ustawić na Wyt., 20, 60, 90 lub 120 minut. Więcej informacji znajduje się w części "Oszczędzania energii" na stronie 53.
- **Status alarmu:** Dostępne są trzy stany alarmu: Ostrzeżenie o lampie, o przewidywanym, szybkim zużyciu lampy oraz ostrzeżenie o temperaturze. Po uaktywnieniu któregokolwiek z tych alarmów, projektor może zostać zablokowany w trybie zabezpieczenia. Aby opuścić tryb zabezpieczenia, kliknij przycisk **Usuń** w celu usunięcia stanu alarmu przed włączeniem zasilania projektorza.



## Kontrola obrazu

- **Tryb Projektor:** Umożliwia wybór trybu projektora, w zależności od sposobu montażu projektora. Dostępne są dwa tryby projekcji: Uchwyt do mocowania na ścianie do projekcji z przodu i uchwyt do mocowania na ścianie do projekcji z tyłu.
- **Wybór źródła:** Menu Wybór źródła umożliwia wybór źródła wejścia projektora. Można wybrać źródło VGA-A, VGA-B, Composite Video, HDMI-A, HDMI-B, Wyświetlacz bezprzewodowy, Wyświetlacz USB, Przeglądarka USB, Intel® WiDi lub Pamięć wewnętrzna.
- **Tryb Video:** Wybierz tryb, aby zoptymalizować wyświetlanie obrazu w oparciu o sposób używania projektora:
  - **Prezentacja:** Najlepszy dla slajdów prezentacji.
  - **Jasny:** Maksymalna jasność i kontrast.
  - **Film:** Do oglądania filmów i zdjęć.
  - **sRGB:** Zapewnia dokładniejsze odwzorowanie kolorów.
  - **Własne:** Ustawienia preferowane przez użytkownika.
- **Pusty ekran:** Można wybrać opcję WŁ. lub WYŁ..
- **Współcz. Kształtu:** Umożliwia wybór współczynnika kształtu w celu regulacji wyglądu obrazu.
- **Jasność:** Wybierz wartość do regulacji jasności obrazu.
- **Kontrast:** Wybierz wartość w celu regulacji kontrastu wyświetlania.

Kliknij przycisk **Kontrola audio** w celu automatycznej regulacji ustawień.

## Sterowanie audio

- **Głośność:** Wybór wartości głośności audio (0~20).

Kliknij przycisk **Zerow. do fabr.**, aby przywrócić domyślne ustawienia fabryczne.

## Ustawienia alarmu

The screenshot shows the 'Ustawienia alarmu' (Alarm Settings) page in the Dell Projector Administrator. The page has a blue header with the Dell logo and navigation links like 'Administrator > Ustawienia alarmu' and 'Główna'. A left sidebar contains various system settings. The main content area is divided into sections: 'Powiadomienie e-mail' (Email Notification) with radio buttons for 'Włącz' (On) and 'Wyłącz' (Off), and a 'Test alarmu e-mail' button; 'Ustawienia SMTP' (SMTP Settings) with fields for 'Serwer SMTP poł. wych.' (SMTP Server), 'Nazwa użytkownika' (Username), and 'Hasło' (Password); and 'Warunek alarmu' (Alarm Condition) with checkboxes for 'Ostrzeżenie lampy' (Lamp warning), 'Krótki czas użyteczności lampy' (Short lamp life warning), and 'Ostrzeżenie temperatury' (Temperature warning). A 'Zapisz' (Save) button is at the bottom.

### Powiadomienie e-mail

- Powiadomienie e-mail: Można ustawić, czy ma być wysyłane powiadomienie przez e-mail (Włącz) lub nie (Wyłącz).
- Do/Cc/Od: Można wprowadzić adres e-mail nadawcy (Od) i odbiorców (Do/Cc), aby odebrać powiadomienie, gdy wystąpi nienormalne działanie lub pojawi się ostrzeżenie.
- Temat: Wprowadzenie wiersza tematu wiadomości e-mail.

Kliknij przycisk **Test alarmu e-mail**, aby sprawdzić ustawienia alarmu e-mail.

### Ustawienia SMTP

- **Serwer SMTP poł. wych.**, **Nazwa użytkownika** i **Hasło** powinny zostać dostarczone przez administratora sieci lub MIS.

### Warunek alarmu

- Można wybrać warunki nienormalnego działania lub ostrzeżenia wysyłane przez e-mail. Gdy wystąpią warunki alarmu, do odbiorców (Do/Cc) zostanie wysłane powiadomienie e-mail.

Kliknij przycisk **Zapisz** w celu zapisania ustawień.



**UWAGA:** Alarm e-mail jest przeznaczony do działania ze standardowym serwerem SMTP, z wykorzystaniem domyślnego portu 25. Nie jest obsługiwane szyfrowanie i uwierzytelnianie (SSL lub TLS).

## Uruchom ponownie system

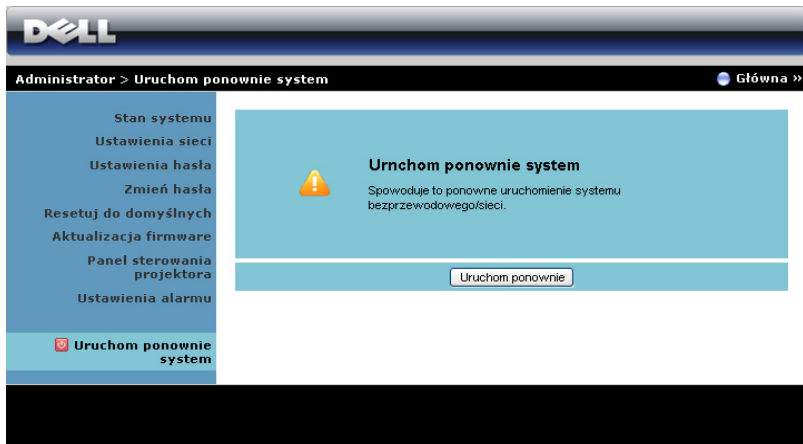

Kliknij **Uruchom ponownie** w celu ponownego uruchomienia systemu.

## Crestron

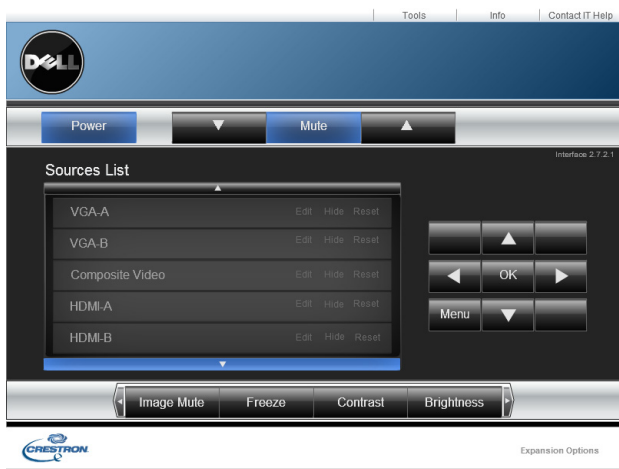

	Element	Opis
1	Przycisk zasilania	Kliknij, aby włączyć/wyłączyć zasilanie projektora.
2	Paski regulacji głośności	Kliknij strzałkę w górę w celu zwiększenia głośności.  Kliknij przycisk Wycisz, aby włączyć/wyłączyć głośnik projektora.  Kliknij strzałkę w dół w celu zmniejszenia głośności.
3	Panel nawigacji po menu OSD	Kliknij przycisk Menu, aby włączyć/wyłączyć menu OSD projektora.  Użyj przycisków strzałek do przechodzenia między opcjami menu OSD i kliknij przycisk OK, aby wybrać opcję.
4	Przycisk Jasność	Kliknij, aby dostosować jasność obrazu z projektora.
5	Przycisk Kontrast	Kliknij, aby dostosować kontrast obrazu z projektora.
6	Przycisk Zatrzymaj	Kliknij, aby włączyć/wyłączyć zatrzymanie obrazu z projektora.
7	Przycisk Wyłączenie obrazu	Kliknij, aby włączyć/wyłączyć obraz z projektora. Funkcja ta nie powoduje włączenia/wyłączenia zasilania projektora.
8	Panel Lista źródeł	Umożliwia przetestowanie źródła wejścia projektora.

## Korzystanie z okna Tools (Narzędzia)

Poniższe okno jest wyświetlane po kliknięciu karty Tools (Narzędzia) w oknie roboczym. Okno to umożliwia zmianę ustawień aktualnie połączanego projektora.

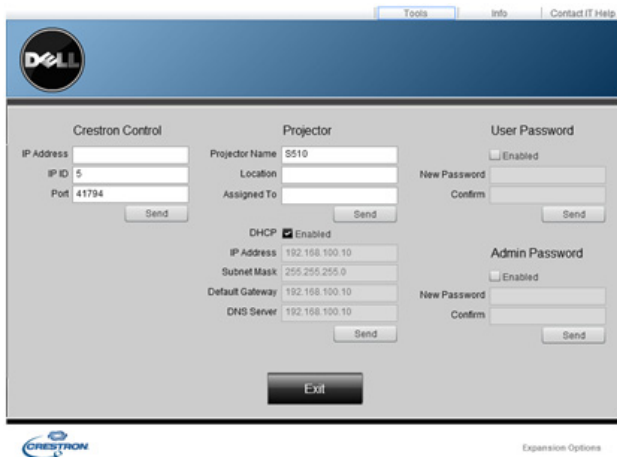

The screenshot shows a web-based configuration interface for a Dell Crestron projector. The interface is divided into three main sections: Crestron Control, Projector, and User Password. The Crestron Control section includes fields for IP Address, IP ID (set to 5), and Port (set to 41794), with a 'Send' button. The Projector section includes fields for Projector Name (set to S510), Location, and Assigned To, with a 'Send' button. Below these are DHCP settings, which are currently 'Enabled', and fields for IP Address (192.168.100.10), Subnet Mask (255.255.255.0), Default Gateway (192.168.100.10), and DNS Server (192.168.100.10), each with a 'Send' button. The User Password section includes 'Enabled' checkboxes, 'New Password' and 'Confirm' fields, and a 'Send' button. The Admin Password section also includes 'Enabled' checkboxes, 'New Password' and 'Confirm' fields, and a 'Send' button. At the bottom center is an 'Exit' button. The Dell logo is in the top left, and the Crestron logo is in the bottom left. The text 'Expansion Options' is in the bottom right.

## Sterowanie Crestron

- Wprowadzanie ustawień centralnych kontrolerów Crestron®.

## Projektor

Element	Opis
1 Projector Name (Nazwa projektora)	Wprowadź nazwę w celu odróżnienia aktualnie połączanego projektora od innych projektorów w sieci. (Nazwa może składać się z maksymalnie 15 jednobajtowych znaków alfanumerycznych).
2 Location (Miejsce)	Wprowadź nazwę lokalizacji instalacji projektora połączanego aktualnie z siecią. (Nazwa może składać się z maksymalnie 32 jednobajtowych znaków alfanumerycznych i symboli).
3 Assigned To (Przypisano do)	Wprowadź nazwę użytkownika projektora. (Nazwa może składać się z maksymalnie 32 jednobajtowych znaków alfanumerycznych i symboli).

	<b>Element</b>	<b>Opis</b>
4	DHCP	Zaznacz pole wyboru <b>Enabled (Włączono)</b> , aby uaktywnić obsługę protokołu DHCP. Po włączeniu obsługi protokołu DHCP nie będzie można wprowadzić adresu IP.
5	IP Address (Adres IP)	Wprowadź adres IP w celu przypisania do aktualnie połączanego projektora.
6	Subnet Mask (Maska podsieci)	Wprowadź maskę podsieci aktualnie połączanego projektora.
7	Default Gateway (Domyślna brama)	Wprowadź adres bramy aktualnie połączanego projektora.
8	DNS Server (Serwera DNS)	Wprowadź adres IP serwera DNS dla aktualnie połączanego projektora.
9	Send (Wyślij)	Kliknij ten przycisk, aby potwierdzić wprowadzone zmiany ustawień projektora.

### **User Password (Hasło użytkownika)**

Zaznacz pole wyboru **Enabled (Włączono)**, aby ustawić hasło otwarcia okna roboczego na komputerze.

	<b>Element</b>	<b>Opis</b>
1	New Password (Nowe hasło)	Wprowadź nowe hasło w przypadku zmiany hasła otwarcia okna roboczego. (Maksymalnie 26 jednobajtowych znaków alfanumerycznych).
2	Confirm (Potwierdź)	Wprowadź ponownie hasło z pozycji New Password (Nowe hasło). Jeśli hasła nie będą takie same, wyświetlony zostanie komunikat o błędzie.
3	Send (Wyślij)	Kliknij ten przycisk, aby potwierdzić zmiany wprowadzone w pozycji User Password (Hasło użytkownika).

### Hasło administr.

Zaznacz pole wyboru **Enabled (Włączono)**, aby ustawić hasło otwarcia okna Tools (Narzędzia).

	Element	Opis
1	New Password (Nowe hasło)	Wprowadź nowe hasło w przypadku zmiany hasła otwarcia okna Tools (Narzędzia). (Nazwa może składać się z maksymalnie 26 jednobajtowych znaków alfanumerycznych).
2	Confirm (Potwierdź)	Wprowadź ponownie hasło z pozycji New Password (Nowe hasło). Jeśli hasła nie będą takie same, wyświetlony zostanie komunikat o błędzie.
3	Send (Wyślij)	Kliknij ten przycisk, aby potwierdzić zmiany wprowadzone w pozycji Admin Password (Hasło administratora).

## FAQ:

---

Chciałbym uzyskać zdalny dostęp do projektora przez Internet. Jakie jest najlepsze ustawienie przeglądarki?

Aby uzyskać najlepsze ustawienie dla przeglądarki, wykonaj czynności poniżej:

- 1 Otwórz **Panel sterowania** → **Opcje Internetowe** → **zakładka Ogólne** → **Tymczasowe pliki Internetowe** → **Ustawienia** → Wybierz **Każda wizyta na stronach**.
- 2 Niektóre programy typu firewall lub programy antywirusowe mogą blokować aplikację HTTP. Jeśli to możliwe należy wyłączyć firewall lub program antywirusowy.

Chciałbym uzyskać zdalny dostęp do projektora przez Internet. Jaki numer portu należy otworzyć dla projektora w firewallu?

Poniżej podano porty TCP/IP wykorzystywane przez projektor.

UDP/TCP	Port Number	Opis
TCP	80	Konfiguracja przez sieć web (HTTP)
UDP/TCP	25	SMTP: używany do normalnych połączeń e-mail pomiędzy serwerami pocztowymi
UDP/TCP	161	SNMP: Simple Network Management Protocol (Prosty protokół zarządzania siecią)
UDP	9131	AMX: używany do wykrywania AMX

Dlaczego nie można uzyskać dostępu do projektora przez Internet?

- 1 Sprawdź, czy posiadany komputer/laptop jest podłączony do Internetu.
- 2 Sprawdź u MIS lub administratora sieci, czy komputer/laptop znajduje się w tej samej podsieci.



---

Dlaczego nie można uzyskać dostępu do serwera SMTP?

- 1** Sprawdź u MIS lub u administratora sieci, czy jest otwarta dla projektora funkcja serwera SMTP i czy adres IP przydzielony do projektora może uzyskać dostęp do serwera SMTP. Numer portu gniazda SMTP to 25, nie można go zmienić.
- 2** Sprawdź, czy są prawidłowo ustawione serwer poczty wychodzącej SMTP, nazwa użytkownika i hasło.
- 3** Niektóre serwery SMTP sprawdzają, czy adres pocztowy "Od" nawiązuje do "Nazwa użytkownika" i "Hasło". Na przykład, używany jest adres [test@dell.com](mailto:test@dell.com) jako adres pocztowy w polu "Od". Należy także użyć informacji o koncie [test@dell.com](mailto:test@dell.com) dla opcji Nazwa użytkownika i hasło w celu zalogowania na serwerze SMTP.

---

Dlaczego nie można odebrać testowej wiadomości e-mail z alarmem, nawet jeśli projektor wskazał już, że testowa wiadomość e-mail została wysłana?

Może to być spowodowane tym, że serwer SMTP rozpoznał wiadomość e-mail z alarmem jako spam lub może się to wiązać z ograniczeniem serwera SMTP. Sprawdź u MIS lub u administratora sieci ustawienie dla serwera SMTP.

## Konfiguracja firewalla i FAQ

P: Dlaczego nie można uzyskać dostępu do strony zarządzania przez sieć web?

O: Konfiguracja firewalla komputera uniemożliwia dostęp do strony sieci web zarządzania. Sprawdź następujące ustawienia konfiguracji:

---

Zabezpieczenie przez firewall	Konfiguracja
<b>McAfee Security Center</b>	<ol style="list-style-type: none"><li>1 Uruchom McAfee Security Center (<b>Start &gt; Wszystkie programy &gt; McAfee &gt; McAfee Security Center</b>).</li><li>2 W zakładce <b>personal firewall plus</b>, kliknij <b>View the Internet Applications List</b>.</li><li>3 Znajdź i wybierz z listy pozycję <b>Dell Projector (Projektor Dell)</b>.</li><li>4 Kliknij prawym przyciskiem kolumnę <b>Permissions</b>.</li><li>5 Wybierz w menu podręcznym <b>Allow Full Access</b>.</li></ol>
<b>Norton AntiVirus</b>	<ol style="list-style-type: none"><li>1 Otwórz Norton AntiVirus (<b>Start &gt; Wszystkie programy &gt; Norton AntiVirus &gt; Norton AntiVirus</b>).</li><li>2 Kliknij menu <b>Options</b>, a następnie wybierz <b>Norton AntiVirus</b>.</li><li>3 Na stronie <b>Status</b>, wybierz <b>Internet Worm Protection</b>.</li><li>4 Znajdź i wybierz z listy programów pozycję <b>Dell Projector</b> (Projektor Dell).</li><li>5 Kliknij prawym przyciskiem kolumnę <b>Internet Access</b>.</li><li>6 Wybierz w menu podręcznym <b>Permit All</b>.</li><li>7 Kliknij <b>OK</b>.</li></ol>

---

<b>Zabezpieczenie przez firewall</b>	<b>Konfiguracja</b>
<b>Sygate Personal Firewall</b>	<ol style="list-style-type: none"> <li>1 Otwórz Sygate Personal Firewall (<b>Start &gt; Wszystkie programy &gt; Sygate &gt; Sygate Personal Firewall</b>).</li> <li>2 Na liście <b>Running Applications (Uruchomione aplikacje)</b> znajdź i kliknij prawym przyciskiem pozycję <b>Dell Projector (Projektor Dell)</b>.</li> <li>3 Wybierz w menu podręcznym <b>Allow</b>.</li> </ol>
<b>Zapora systemu Windows</b>	<ol style="list-style-type: none"> <li>1 Otwórz Zapora systemu Windows (<b>Start &gt; Wszystkie programy &gt; Panel sterowania</b>). Kliknij dwukrotnie <b>Zapora systemu Windows</b>.</li> <li>2 W zakładce <b>Ogólne</b>, usuń zaznaczenie <b>Nie zezwalaj na wyjątki</b>.</li> <li>3 W zakładce <b>Wyjątki</b>, kliknij przycisk <b>Dodaj program...</b></li> <li>4 Znajdź i wybierz z listy programów pozycję <b>Dell Projector</b> (projektor Dell), a następnie kliknij przycisk <b>OK</b>.</li> <li>5 Kliknij <b>OK</b>, aby potwierdzić ustawienia wyjątków.</li> </ol>
<b>Zone Alarm</b>	<ol style="list-style-type: none"> <li>1 Otwórz Zone Alarm Firewall (<b>Start &gt; Wszystkie programy &gt; Zone Labs &gt; Zone Labs Center</b>).</li> <li>2 Na stronie <b>Program Control</b> (Kontrola programów) znajdź i wybierz z listy pozycję <b>Dell Projector</b> (Projektor Dell).</li> <li>3 Kliknij prawym przyciskiem kolumnę <b>Access-Trusted</b>.</li> <li>4 Wybierz w menu podręcznym Allow.</li> <li>5 Kliknij prawym przyciskiem myszy, aby wybrać opcję <b>Zezwalaj</b> dla kolumn <b>Access-Internet (Dostęp - Internet)</b>, <b>Server-Trusted (Serwer - Zaufane)</b> i <b>Server-Internet (Serwer - Internet)</b>.</li> </ol>

## Tworzenie tokena aplikacji

Token aplikacji umożliwia wykonanie funkcji Plug and Show poprzez użycie tokena USB.

- 1 W oprogramowaniu aplikacji, kliknij  > **USB Dongle (Klucz USB)**.
- 2 Pojawi się następujący ekran. Kliknij **Next (Dalej)**.



- 3 Podłącz napęd flash do jednego z portów USB komputera. Wybierz napęd z listy, a następnie kliknij **Next (Dalej)**.



- 4 Kliknij **Finish (Zakończ)**, aby zamknąć kreatora.



# 4

## Rozwiązywanie problemów z projektorem



Jeśli występują problemy z projektorem, zapoznaj się z poniższymi wskazówkami dotyczącymi rozwiązywania problemów. Jeżeli problem nie ustępuje, skontaktuj się z firmą Dell (patrz Kontakt z Dell na stronie 147).

### Problem

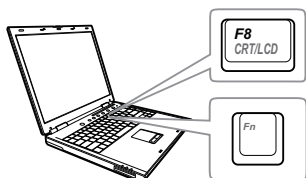
Na ekranie nie pojawia się obraz



### Możliwe rozwiązanie



- Upewnij się, że wybrano prawidłowe źródło wejścia w menu WYB. WEJ.
- Sprawdź, czy jest aktywny zewnętrzny port graficzny. Jeśli używany jest komputer Dell typu laptop, naciśnij   (Fn+F8). W przypadku innych komputerów zapoznaj się z odpowiednią dokumentacją. Jeśli obrazy nie wyświetlają się prawidłowo należy wykonać aktualizację sterownika video komputera. Dla komputerów Dell, sprawdź pod adresem [support.dell.com](http://support.dell.com).
- Sprawdź, czy wszystkie kable są prawidłowo podłączone. Patrz "Podłączanie projektora" na stronie 9.
- Sprawdź, czy nie jest wygięta lub złamana żadna ze szpilek złączy.
- Sprawdź, czy lampa jest prawidłowo zamontowana (patrz "Wymiana lampy" na stronie 139).
- Użyj Wzorz. Testowy w opcji Ustawienia projektora menu Zaawansowane. Sprawdź prawidłowość kolorów wzorca testowego.

---

**Problem (ciąg dalszy)**

Obraz częściowy, przewijany lub jest nieprawidłowo wyświetlany

**Możliwe rozwiązanie (ciąg dalszy)**



- 1 Naciśnij przycisk Auto Adjust na pilocie zdalnego sterowania.
- 2 Jeśli używany jest laptop Dell, ustaw rozdzielczość komputera na WXGA (1280 x 800):
  - a Kliknij prawym przyciskiem niezajętą część pulpitu systemu Microsoft® Windows®, kliknij Właściwości, a następnie wybierz zakładkę Ustawienia.
  - b Sprawdź, czy ustawienie dla portu monitora zewnętrznego wynosi 1280 x 800 pikseli.
  - c Naciśnij   (Fn+F8).

Jeśli wystąpią trudności w zmianie rozdzielczości lub obraz na monitorze znieruchomieje, ponownie uruchom cały sprzęt oraz projektor.

Jeśli nie korzystasz z laptopa firmy Dell, zapoznaj się z dokumentacją. Jeśli obrazy nie wyświetlają się prawidłowo należy wykonać aktualizację sterownika video komputera. Dla komputerów Dell, patrz [support.dell.com](http://support.dell.com).

---

Na ekranie nie wyświetla się prezentacja

Jeśli używany jest przenośny komputer, naciśnij   (Fn+F8).

---

Obraz jest niestabilny lub miga

Wyreguluj funkcję śledzenia w menu OSD **Ust. wyświetl. Zaawansowane (wyłącznie w trybie PC)**.

---

Na obrazie widoczny jest pionowy migający pas

Wyreguluj funkcję czułości w menu OSD **Ust. wyświetl. Zaawansowane (wyłącznie w trybie PC)**.

---

Problem (ciąg dalszy)	Możliwe rozwiązanie (ciąg dalszy)
Nieprawidłowe kolory obrazu	<ul style="list-style-type: none"> <li>• Jeśli na wyświetlaczu pojawi się nieprawidłowy sygnał wyjścia z karty graficznej, ustaw typ sygnału na <b>RGB</b> w menu OSD <b>Ust. obrazu</b> na karcie <b>Zaawansowane</b>.</li> <li>• Użyj <b>Wzorz. Testowy</b> w <b>Ust. projektora</b> menu <b>Zaawansowane</b>. Sprawdź prawidłowość kolorów wzorca testowego.</li> </ul>
Obraz jest nieostry	<ol style="list-style-type: none"> <li>1 Wyreguluj ostrość pierścieniem regulacji ostrości na obiektywie projektora.</li> <li>2 Upewnij się, że ekran projekcji znajduje się w wymaganej odległości od projektora - od 0,597 m [1,96 stopy] do 0,731 m [2,4 stopy].</li> </ol>
Obraz rozciągnięty podczas wyświetlania DVD w formacie 16:9	<p>Projektor automatycznie wykrywa format sygnału wyjścia. Powoduje to utrzymanie współczynnika kształtu projektowanego obrazu, zgodnie z formatem sygnału wejścia z ustawieniem oryginalnym.</p> <p>Jeśli obraz jest nadal rozciągnięty, wyreguluj współczynnik proporcji w pozycji <b>Ust. wyświetl.</b> w menu <b>Zaawansowane</b> w menu OSD.</p>
Obraz jest odwrócony	<p>Wybierz <b>Ust. projektora</b> menu <b>Zaawansowane</b> w menu OSD i wyreguluj tryb projektora.</p>
Lampa jest spalona lub generuje trzaskające dźwięki	<p>Gdy zbliża się koniec okresu żywotności lampy, może się ona spalić lub rozpocząć generowanie głośniejszych, trzaskających dźwięków. Jeśli do tego dojdzie, projektora nie włączy się ponownie. Informacje dotyczące wymiany lampy znajdują się w części "Wymiana lampy" na stronie 139.</p>
Wskaźnik LAMPA świeci stałym bursztynowym światłem	<p>Jeżeli wskaźnik <b>LAMPA</b> świeci stałym bursztynowym światłem należy wymienić lampę.</p>

Problem (ciąg dalszy)	Możliwe rozwiązanie (ciąg dalszy)
Wskaźnik LAMPA miga bursztynowym światłem	<p>Jeśli wskaźnik <b>LAMPA</b> miga bursztynowym światłem, może być przerwane połączenie modułu lampy. Sprawdź moduł lampy i upewnij się, że jest prawidłowo zainstalowany.</p> <p>Jeżeli wskaźnik <b>LAMPA</b> i wskaźnik <b>Zasilanie</b> migają światłem bursztynowym, sterownik lampy jest uszkodzony i projektor wyłączy się automatycznie.</p>
Wskaźnik TEMP świeci ciągłym bursztynowym światłem	<p>Jeśli wskaźniki <b>LAMPA</b> i <b>TEMPERATURA</b> migają światłem bursztynowym, a wskaźnik <b>Zasilanie</b> świeci stałym światłem niebieskim, uszkodzone jest pokrętło kolorów i projektor wyłączy się automatycznie.</p> <p>Aby wyłączyć tryb zabezpieczenia, naciśnij i przytrzymaj przez 10 sekund przycisk POWER (Zasilanie).</p>
Wskaźnik Temperatura świeci migającym światłem pomarańczowym	<p>Projektor jest przegrzany. Wyświetlacz wyłączy się automatycznie. Gdy projektor ochłodzi się, wyświetlacz można włączyć ponownie. Jeżeli problem nie ustępuje, skontaktuj się z firmą Dell.</p>
Pilot zdalnego sterowania nie pracuje prawidłowo lub działa w ograniczonym zakresie	<p>Jeśli awarii ulegnie wentylator projektora, projektor wyłączy się automatycznie. Spróbuj wyłączyć tryb projektora naciskając i przytrzymując przycisk <b>Zasilanie</b> przez 10 sekund. Zaczekaj około 5 minut i spróbuj ponownie włączyć zasilanie. Jeżeli problem nie ustępuje, skontaktuj się z firmą Dell.</p> <p>Baterie mogą być rozładowane. Jeśli tak, wymień baterie AAA na 2 nowe.</p>



---

**Problem (ciąg dalszy)**

Brak wyświetlania DoUSB

**Możliwe rozwiązanie (ciąg dalszy)**

- Windows

Wyświetlanie przez USB powinno uruchomić się automatycznie. Aby ręcznie uruchomić wyświetlanie przez USB, przejdź do Mój komputer i uruchom „USB\_Display.exe”.

- MAC

**a** Przejdź do CDROM: USB\_DISPLAY i uruchom "MAC\_USB\_Display.pkg".

**b** Wykonaj instrukcje ekranowe w celu dokończenia instalacji.

**c** Ponownie uruchom system, a następnie ponownie podłącz kabel USB do komputera i projektora.



**UWAGA:** Do instalacji sterownika mogą być potrzebne uprawnienia administratora. W celu uzyskania pomocy skontaktuj się z administratorem sieci.

---

Przesunięcie lokalizacji pióra na podczerwień

**1** Upewnij się, że dla projektora i komputera ustawiono rozdzielczość wyjściową 1280 x 800.

**2** Wybierz na komputerze opcję „Tylko drugi ekran”.

---

## Objaśnienie sygnałów

Status projektora	Opis	Przyciski sterujące		Wskaźnik	
		Zasilanie	TEMP (Bursztynowy)	LAMP A (Bursztynowy)	
Tryb oczekiwania	Projektor w trybie oczekiwania. Gotowy do włączenia zasilania.	Migające białe	Wyt.	Wyt.	
Tryb rozgrzewania	Projektor wymaga trochę czasu na rozgrzanie i włączenie zasilania.	Białe	Wyt.	Wyt.	
Włączona lampa	Projektor znajduje się w trybie normalnym, gotowy do wyświetlania obrazu. <input checked="" type="checkbox"/> Uwaga: Brak dostępu do menu OSD.	Białe	Wyt.	Wyt.	
Tryb chłodzenia	Projektor wykonuje chłodzenie w celu wyłączenia.	Białe	Wyt.	Wyt.	
Przegrzany projektor	Mogą być zablokowane szczeliny wentylacyjne lub temperatura otoczenia wzrosła powyżej 35°C. Projektor wyłączy się automatycznie. Upewnij się, że nie są zablokowane szczeliny przepływu powietrza oraz, że temperatura otoczenia mieści się w dopuszczalnym zakresie. Jeżeli problem nie ustępuje, skontaktuj się z firmą Dell.	Wyt.	POMARAŃCZOWY	Wyt.	
Przegrzany moduł lampy	Moduł lampy jest przegrzany. Mogą być zablokowane szczeliny wentylacyjne. Projektor wyłączy się automatycznie. Gdy projektor ochłodzi się, wyświetlacz można włączyć ponownie. Jeżeli problem nie ustępuje, skontaktuj się z firmą Dell.	POMARAŃCZOWY	POMARAŃCZOWY	Wyt.	
Uszkodzenie wentylatora	Uszkodzenie jednego z wentylatorów. Projektor wyłączy się automatycznie. Jeżeli problem nie ustępuje, skontaktuj się z firmą Dell.	Wyt.	POMARAŃCZOWE migające	Wyt.	
Uszkodzenie sterownika lampy	Nastąpiło uszkodzenie sterownika lampy. Projektor wyłączy się automatycznie. Odłącz przewód zasilający po trzech minutach, a potem ponownie włącz wyświetlacz. Jeżeli problem nie ustępuje, skontaktuj się z firmą Dell.	POMARAŃCZOWE migające	Wyt.	POMARAŃCZOWE migające	
Uszkodzenie koła kolorów	Nie można uruchomić koła kolorów. Projektor został uszkodzony i wyłączy się automatycznie. Odłącz przewód zasilający po trzech minutach, a następnie włącz projektor. Jeżeli problem nie ustępuje, skontaktuj się z firmą Dell.	Białe	POMARAŃCZOWE migające	POMARAŃCZOWE migające	
Awaria lampy	Uszkodzona lampa. Wymień lampę.	Wyt.	Wyt.	POMARAŃCZOWY	
Awaria - zasilanie prądem stałym (+12V)	Przerwane zostało zasilanie. Projektor wyłączy się automatycznie. Odłącz przewód zasilający po trzech minutach, a następnie włącz projektor. Jeżeli problem nie ustępuje, skontaktuj się z firmą Dell.	POMARAŃCZOWE migające	POMARAŃCZOWY	POMARAŃCZOWY	
Nie powiodło się połączenie modułu lampy	Połączenie modułu lampy mogło zostać przerwane. Sprawdź moduł lampy i upewnij się, że jest prawidłowo zainstalowany. Jeżeli problem nie ustępuje, skontaktuj się z firmą Dell.	Wyt.	Wyt.	POMARAŃCZOWE migające	

## Wymiana lampy

- △ **OSTRZEŻENIE:** Przed rozpoczęciem jakichkolwiek procedur opisanych w tej części należy wykonać Instrukcję bezpieczeństwa zgodnie z opisem na stronie 8.

Wymień lampę, kiedy na ekranie pojawi się komunikat „Zbliża się koniec cyklu żywotności lampy dla operacji wymagających pełnej mocy. Zalecana wymiana! [www.dell.com/lamps](http://www.dell.com/lamps)”. Jeśli problem nie ustępuje po wymianie lampy, skontaktuj się z firmą Dell. Więcej informacji znajduje się w części "Kontakt z firmą Dell" na stronie 147.

- △ **OSTRZEŻENIE:** Aby zapewnić bezpieczne i optymalne warunki działania projektora należy użyć oryginalną lampę.
- △ **OSTRZEŻENIE:** Podczas użytkowania lampa rozgrzewa się do wysokiej temperatury. Przed przystąpieniem do wymiany lampy projektor powinien stygnąć przynajmniej przez 30 minut.
- △ **OSTRZEŻENIE:** Nie wolno dotykać żarówki ani żadnej szklanej części lampy. Lampy projektora są bardzo delikatne i mogą się pottłuc po dotknięciu. Pottłuczone kawałki szkła są ostre i mogą spowodować obrażenia.
- △ **OSTRZEŻENIE:** Po pottłuczeniu lampy należy usunąć z projektora wszystkie kawałki szkła i wyrzucić je lub przetworzyć zgodnie z prawem stanowym, lokalnym lub federalnym. Dalsze informacje można uzyskać pod adresem [www.dell.com/hg](http://www.dell.com/hg).

- 1 Wyłącz projektor i odłącz przewód zasilania.
- 2 Pozostaw projektor na co najmniej 30 minut, aż ostygnie.
- 3 Poluzuj dwie śruby zabezpieczające pokrywę lampy, a następnie zdejmij pokrywę.
- 4 Poluzuj 2 śruby mocujące lampę.
- 5 Wyjmij lampę, chwytając za jej metalowy uchwyt.

- ✍ **UWAGA:** Firma Dell może zażądać zwrotu do Dell lampy wymienionej zgodnie z warunkami gwarancji. W przeciwnym razie należy skontaktować się z lokalną placówką utylizacji odpadów, aby uzyskać adres najbliższego punktu składowania odpadów.

- 6 Wymień lampę na nową.

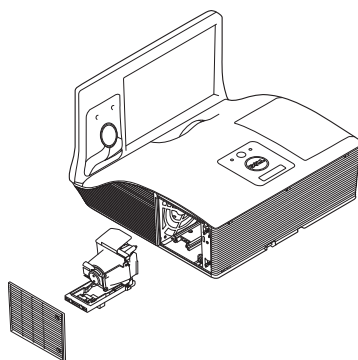

- 7 Dokręć dwie śruby mocujące lampę.
- 8 Zdejmij pokrywę lampy i dokręć dwie śruby.
- 9 Czas używania lampy można zresetować poprzez wybór opcji „TAK” dla pozycji **Zerow. Lampy** w menu OSD **Ustawienia mocy** w menu **Zaawansowane** (patrz Ustawienia mocy menu Zaawansowane na stronie 52). Jeśli zmieniony został nowy moduł lampy, projektor automatycznie wykryje i zresetuje licznik godzin pracy lampy.



**OSTRZEŻENIE: Utylizacja lampy (tylko USA)**

 **LAMPA(Y) ZNAJDUJĄCA SIĘ W TYM PRODUKCIE ZAWIERA RTĘĆ I NALEŻY JĄ PODDAĆ RECYKLINGOWI LUB USUNĄĆ ZGODNIE Z PRZEPISAMI LOKALNYMI, STANOWYMI LUB FEDERALNYMI. DALSZE INFORMACJE ZNAJDUJĄ SIĘ NA STRONIE [WWW.DELL.COM/HG](http://WWW.DELL.COM/HG) LUB MOŻNA JE UZYSKAĆ PO SKONTAKTOWANIU SIĘ Z ELECTRONIC INDUSTRIES ALLIANCE POD ADRESEM [WWW.EIAE.ORG](http://WWW.EIAE.ORG). INFORMACJE DOTYCZĄCE USUWANIA LAMP, MOŻNA UZYSKAĆ POD ADRESEM [WWW.LAMPRECYCLE.ORG](http://WWW.LAMPRECYCLE.ORG).**

# 5

## Specyfikacje

---

Zawór świetlny	0,65" WXGA-800 S450 DMD, DarkChip3™
Jasność	3100 lumenów ANSI (maksymalnie)
Współczynnik kontrastu	Oryginalny: 2200:1 - typowo Tryb wysokiego współczynnika kontrastu: 8000:1 - typowo
Równomierność	Typowa 85% (standard japoński - JBMA)
Liczba pikseli	1280 x 800 (WXGA)
Współcz. Kształtu	16:10
Wewnętrzna lampa błyskowa	Pamięć 2 GB (Maks.)
Liczba wyświetlanych kolorów	1,07 miliarda kolorów
Szybkość kota kolorów	2 X 1 X dla wyświetlacza 3D
Obiektyw projekcyjny	F-Stop: F/ 2,6 Efektywna długość ogniskowej = 654 mm ± 10 mm przy rozmiarze ekranu 87,2 Obiektyw o stałej ogniskowej; tylko zoom cyfrowy Współczynnik rzutu projekcji = 0,35 szeroki i tele Współczynnik przesunięcia: 125%±5%
Wymiary ekranu projekcyjnego	70 ~ 100 cale (przekątna)
Odległość od ekranu	1,7 ~ 2,49 stopy (0,517 ~ 0,759 m ± 0,01 m)
Zgodność ze standardami obrazu wideo	Composite Video: NTSC: M (3,58 MHz), 4,43 MHz PAL: B, D, G, H, I, M, N, 60 SECAM: B, D, G, K, K1, L Wejście Component Video przez VGA: 1080i, 720p, 576i/p, 480i/p Wejście HDMI: 1080p, 720p, 576i/p, 480i/p

Zasilanie	Uniwersalny zasilacz prądu zmiennego 100-240 V 50-60 Hz z wejściem PFC
Zużycie energii	Tryb normalny: Prąd zmienny 345 W $\pm$ 10% @ 110 V (Włączona sieć) Tryb Eco: Prąd zmienny 285 W $\pm$ 10% @ 110 V (Włączona sieć) Tryb oczekiwania: < 0,5 W Tryb oczekiwania w sieci: < 9,6 W
Audio	2 głośnik x 10 waty (RMS)
Poziom hatasu	Tryb normalny: 36 dB(A) Tryb Eco: 32 dB(A)
Ciężar projektora	16,76 funta (7,6 kg)
Waga pióra na podczerveń	55,2 g (z bateriami)
Wymiary (szer. x wys. x gł.)	14,1 x 9,1 x 14,4 cala (357 x 231 x 367 mm)

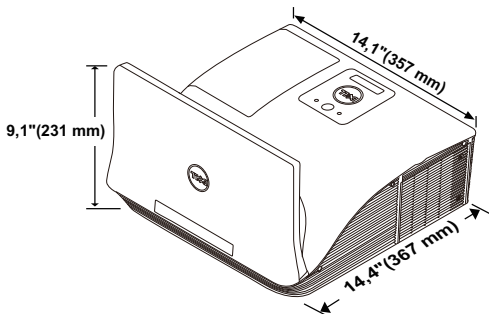

Wymiary pióra na podczerveń (G x  $\Phi$ ) 6,39 x 0,71 (162,2 x 18 mm)

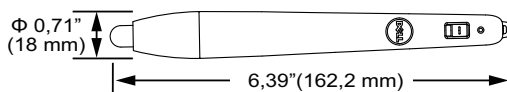

Parametry otoczenia	<p>Temperatura działania: 5°C do 40°C (41°F do 104°F)</p> <p>Wilgotność: Maksymalnie 80%</p> <p>Temperatura przechowywania: 0 °C do 60°C (32 °F do 140°F)</p> <p>Wilgotność: Maksymalnie 90%</p> <p>Temperatura dostawy: -20 °C do 60°C (-4 °F do 140°F)</p> <p>Wilgotność: Maksymalnie 90%</p>
Złącza wejścia/wyjścia	<p>Zasilanie: Jedno gniazdo prądu zmiennego (3-pinowe - wejście C14)</p> <p>Wejście VGA: Dwa 15-pinowe złącza D-sub (Niebieskie), VGA-A i VGA-B, dla analogowych sygnałów wejścia RGB/Component.</p> <p>Wyjście VGA: Jedno 15-pinowe złącze D-sub (Czarne) dla potężenia VGA-A loop through.</p> <p>Wejście Composite Video: Jedno żółte gniazdo RCA dla sygnału CVBS.</p> <p>Wejście HDMI: Dwa złącza HDMI z obsługą HDMI 1.4a. Zgodność z HDCP/jedno z funkcją MHL.</p> <p>Analogowe wejście audio: Jedno mini gniazdo telefoniczne stereo 3,5 mm (Niebieskie) i jedna para złączy RCA (Czerwone/Białe).</p> <p>Zmienne wyjście audio: Jedno 3,5 mm mini gniazdo telefoniczne stereo (Zielone).</p> <p>Port USB (typ B): Jedno podrzędne złącze mini USB do zdalnego sterowania i aktualizacji oprogramowania sprzętowego.</p> <p>Port RS232: Jedno 9-stykowe gniazdo D-sub do komunikacji RS232.</p> <p>Port USB (typ A): Jedno złącze USB do odtwarzania multimediiów (Video/Muzyka/Zdjęcia/Przeglądarka dokumentów).</p> <p>Port USB (typ B): Jedno złącze USB do obsługi wyświetlania przez USB i dostępu do pamięci masowej USB (pamięć wewnętrzna).</p>

	Port RJ45: Jedno złącze RJ45 do sterowania projektorem przez sieć i do obsługi wyświetlania przez sieć LAN.
Mikrofon	Jedno 3,5 mm mini gniazdo telefoniczne (Różowe).
Bezprzew.	Standard połączenia bezprzewodowego: IEEE 802.11 a/b/g/n (2T2R) System operacyjny: Windows 8/7/Vista/XP/2000, MAC OS X Obsługa: Slajdy prezentacji i sterowanie projektorem. Umożliwia jednoczesne podłączenie do 30 użytkowników. Podział ekranu 4-do-1. Umożliwia projekcję na ekranie czterech slajdów prezentacji. Tryb Conference Control (Sterowanie konferencją). Obsługa Audio Projection (może być wymagana instalacja sterownika. Pobrać z <a href="http://dell.com/support">dell.com/support</a> ). Obsługa projekcji MobiShow i WiFi-Doc.
Lampa	Lampa OSRAM 280 W wymiennalna przez użytkownika
Żywotność lampy	Tryb normalny: Do 3000 godzin Tryb Eco: Do 4000 godzin Tryb cyklu Dynamic eco: Do 5000 godzin



**UWAGA:** Klasyfikacja żywotności lampy dla dowolnego projektora, to jedynie miara zmniejszania się jasności i nie jest stanowi specyfikacji czasu do awarii lampy i zaprzestania świecenia. Żywotność lampy jest definiowana jako czas, w którym więcej niż 50 procent przykładowej grupy lamp zmniejszy jasność o około 50 procent znamionowych lumenów dla określonej lampy. Nie można zapewnić określonej żywotności lampy Rzeczywista długość użytecznego działania lampy projektora zależy od warunków działania i sposobów wykorzystania. Używanie projektora w trudnych warunkach, takich jak zapylenie, wysokie temperatury, wiele godzin codziennej pracy i przerwy zasilania, prawdopodobnie spowodują skrócenie żywotności lampy lub przyczynią się do awarii lampy.



## Przydział pinów RS232

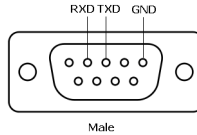

### Protokół RS232

- Ustawienia komunikacji

Ustawienia połączeń	Wartość
Szybkość transmisji	19.200
Bity danych	8
Parzystość	Brak
Bity stopu	1

- Typy poleceń  
Aby włączyć menu OSD i wyregulować ustawienia.
- Składnia polecenia sterującego (z komputera do projektora)  
[H][AC][SoP][CRC][ID][SoM][COMMAND]
- Przykład: Polecenie Power ON (Zasilanie włączone) (Wyślij najpierw niski bajt)  
--> 0xBE, 0xEF, 0x10, 0x05, 0x00, 0xC6, 0xFF, 0x11, 0x11, 0x01, 0x00, 0x01
- Lista poleceń sterujących  
W celu obejrzenia najnowszego kodu RS232, przejdź do witryny Dell Support, pod adresem: [support.dell.com](http://support.dell.com).  
W celu obejrzenia najnowszych poleceń i listy SNMP przejdź do witryny Dell Support, pod adresem: [support.dell.com](http://support.dell.com).

## Tryby zgodności(Analogowy/Cyfrowy)

Rozdziel.	Częstotliwość odświeżania (Hz)	Częstotliwość synchronizacji poziomej (KHz)	Zegar pikseli (MHz)
640 x 350	70,087	31,469	25,175
640 x 480	59,940	31,469	25,175
720 x 480 p60	59,940	31,469	27,000
720 x 576 p50	50,000	31,250	27,000
720 x 400	70,087	31,469	28,322
640 x 480	75,000	37,500	31,500
640 x 480	85,008	43,269	36,000
800 x 600	60,317	37,879	40,000
800 x 600	75,000	46,875	49,500
800 x 600	85,061	53,674	56,250
1024 x 768	60,004	48,363	65,000
1280 x 720 p50	50,000	37,500	74,250
1280 x 720 p60	60,000	45,000	74,250
1920 x 1080 i50	50,000	28,125	74,250
1920 x 1080 i60	60,000	33,750	74,250
1280 x 720	59,855	44,772	74,500
1024 x 768	75,029	60,023	78,750
1280 x 800	59,810	49,702	83,500
1366 x 768	59,790	47,712	85,500
1360 x 768	60,015	47,712	85,500
1024 x 768	84,997	68,677	94,500
1440 x 900	59,887	55,935	106,500
1280 x 1024	60,020	63,981	108,000
1400 x 1050	59,978	65,317	121,750
1280 x 800	84,880	71,554	122,500
1280 x 1024	75,025	79,976	135,000
1440 x 900	74,984	70,635	136,750
1680 x 1050	59,954	65,290	146,250
1280 x 960	85,002	85,938	148,500
1920 x 1080	60,000	67,500	148,500
1024 x 768	119,989	97,551	115,500

# 6

## Kontakt z firmą Dell

---

Połączenia dla klientów ze Stanów Zjednoczonych, pod numerem 800-  
WWW-DELL (800-999-3355).



**UWAGA:** Przy braku aktywnego połączenia z Internetem, informacje kontaktowe można znaleźć na fakturze, opakowaniu, rachunku lub w katalogu produktów Dell.

Firma Dell udostępnia kilka opcji pomocy i serwisu online i przez połączenie telefoniczne. Dostępność zależy od kraju i produktu, a niektóre usługi mogą nie być dostępne w danym regionie. Kontakt z firmą Dell w sprawie sprzedaży, pomocy technicznej lub usług dla klienta:

- 1 Przejdź pod adres [www.dell.com/contactDell](http://www.dell.com/contactDell).
- 2 Wybierz swój region na interaktywnej mapie.
- 3 Wybierz segment do kontaktu.
- 4 Wybierz odpowiednią usługę lub łącze pomocy w zależności od potrzeb.

## Kontakt z Crestron

Crestron udostępnia opcje pomocy technicznej przez telefon i online. Dostępność zależy od kraju, ale e-mail do [getroomview@crestron.com](mailto:getroomview@crestron.com), można kierować do użytkowników w każdym kraju.

Pomoc techniczna

W USA i Kanadzie

Telefon: 877-516-5394

E-mail: [roomviewsupport@crestron.com](mailto:roomviewsupport@crestron.com)

Poza USA i Kanadą

Telefon: +1 201-367-1037

E-mail: [roomviewsupport@crestron.com](mailto:roomviewsupport@crestron.com)

# 7

## Dodatek: Słownik

---

**Lumeny ANSI** — Standard pomiaru jasności. Obliczenie wykonuje się poprzez podzielenie metra kwadratowego obrazu na dziewięć równych kwadratów, mierząc luksy (lub jasność) odczytu centralnej części każdego kwadratu i uśredniając wartości z dziewięciu punktów.

**Współcz. Kształtu** — Najbardziej popularny współczynnik kształtu to 4:3 (4 na 3). Starsze formaty obrazu telewizora i video komputerów wykorzystywały współczynnik kształtu 4:3; co oznacza, że szerokość obrazu wynosi 4/3 wysokości.

**Jasność** — Ilość światła emitowanego z wyświetlacza lub z ekranu projekcji albo z urządzenia do projekcji. Jasność projektora mierzona jest w lumenach ANSI.

**Temperatura barwowa** — Wygląd bieli obrazu. Niska temperatura barwowa to cieplejsze światło (więcej kolory żółtego/czerwonego), a wysoka temperatura barwowa to zimniejsze światło (więcej niebieskiego). Standardową jednostką temperatury barwowej jest Kelvin (K).

**Component Video** — Metoda dostarczania sygnału video w formacie, który składa się z sygnału luminancji i dwóch separowanych sygnałów chrominancji i są zdefiniowane jako Y'Pb'Pr' dla składowych analogowych i Y'Cb'Cr' dla składowych cyfrowych. Sygnał Component video jest dostępny w odtwarzaczach DVD.

**Composite Video** — Sygnał video łączący składowe luma (jasność), chroma (kolor), burst (odniesienie koloru) oraz sync (pozioma i pionowa synchronizacja sygnałów) w formie sygnału pojedynczej pary przewodów. Dostępne są trzy rodzaje formatów, NTSC, PAL oraz SECAM.

**Skompresowana rozdzielczość** — Jeśli obrazy wejścia mają wyższą rozdzielczość niż natywna rozdzielczość projektora, wynikowy obraz jest przeskalowywany do natywnej rozdzielczości projektora. Natura kompresji urządzenia cyfrowego oznacza utratę niektórych elementów obrazu.

**Współczynnik kontrastu** — Zakres wartości bieli i czerni obrazu lub stosunek pomiędzy ich maksymalnymi a minimalnymi wartościami. W odniesieniu do projektorów używane są dwie metody pomiaru współczynnika:

**1** Pełne włączenie/wyłączenie — pomiar stosunku strumienia światła obrazu całkowicie białego (pełne włączenie) i strumienia światła obrazu całkowicie czarnego (pełne wyłączenie).

**2** ANSI - mierzy wzór 16 na przemian czarnych i białych prostokątów. W celu określenia współczynnika kontrastu ANSI średni strumień światła z

białych prostokątów jest dzielony przez średni strumień światła czarnych prostokątów.

Kontrast Pełne włączenie/wyłączenie jest zawsze większy niż kontrast ANSI dla tego samego projektora.

**dB** — decybel — Jednostka używana do wyrażania względnej różnicy pomiędzy wartościami mocy lub natężenia, zwykle pomiędzy dwoma sygnałami akustycznymi lub elektrycznymi, równa dziesięciu logarytmom naturalnym stosunku pomiędzy dwoma poziomami.

**Przekątna ekranu** — Metoda pomiaru rozmiaru ekranu lub projektowanego obrazu. Rozmiar mierzony jest od jednego narożnika do przeciwległego narożnika. Wysokość 9 stóp, szerokość 12 stóp, przekątna ekranu 15 stóp. W niniejszym dokumencie założono wymiary przekątnych dla tradycyjnej proporcji obrazu komputerowego 4:3, tak jak w przykładzie powyżej.

**DHCP** — Dynamic Host Configuration Protocol (Protokół dynamicznej konfiguracji hosta) — Protokół sieciowy, który umożliwia automatyczne przydzielanie adresu TCP/IP urządzeniu przez serwer.

**DLP®** — Digital Light Processing™ — Technologia wyświetlania światła odbitego opracowana przez firmę Texas Instruments, wykorzystująca małe ruchome lusteczka. Światło przechodzi przez filtr barw i jest przesyłane do lusterek DLP, które tworzą kolory RGB na obrazie wyświetlanym na ekranie; znana również jako DMD.

**DMD** — Digital Micro-Mirror Device (Cyfrowe urządzenie mikro lusterek) — Każdy moduł DMD składa się z tysięcy przechyłanych mikroskopowych lusterek ze stopu aluminium zamontowanych na ukrytych widetkach.

**DNS** — Domain Name System (System nazw domen) — Usługa Internetowa, która przekształca nazwy domen na adresy IP.

**Ogniskowa** — Odległość pomiędzy powierzchnią obiektu a jej ogniskiem.

**Częstotliwość** — Jest to szybkość powtórzeń sygnałów elektrycznych wyrażona w cyklach na sekundę. Mierzona w Hz (Herc).

**HDCP** — High-Bandwidth Digital-Content Protection (Zabezpieczenie wysokiego pasma przesyłania treści cyfrowych) — Specyfikacja rozwinięta przez Intel™ Corporation do zabezpieczenia treści cyfrowych w interfejsie cyfrowym, takim jak DVI, HDMI.

**HDMI** — High Definition Multimedia Interface (Wysokiej jakości interfejs multimedialny) — dostarcza w pojedynczym złączu nieskompresowany, wysokiej jakości sygnał analogowy i cyfrowe audio oraz dane sterowania urządzeniem.

**Hz (Herc)** — Jednostka częstotliwości.

**IEEE802.11** — Zestaw standardów dla lokalnych sieci bezprzewodowych i komunikacji sieciowej (WLAN). 802.11b/g/n wykorzystuje pasmo 2,4 GHz.

**Korekcja zniekształceń trapezowych** — urządzenie korygujące zniekształcenia (zwykle efekt poszerzenia na górze i zwężenia na dole) wyświetlanego obrazu, spowodowane nieprawidłowym kątem pomiędzy projektorem a ekranem.

**Odległość maksymalna** — Odległość pomiędzy ekranem a projektorem, przy której wyświetlany obraz w całościwie ciemnym pomieszczeniu nadaje się do użytku (jest wystarczająco jasny).

**Maksymalny rozmiar obrazu** — Największy obraz, jaki projektor może wyświetlać w ciemnym pomieszczeniu. Rozmiar jest zwykle ograniczony zakresem ogniskowej optyki.

**Odległość minimalna** — Najmniejsza odległość umożliwiająca projektorowi wyświetlanie ostrego obrazu na ekranie.

**NTSC** — National Television Standards Committee. Północno amerykański standard video i nadawania, z formatem video 525 linii przy 30 klatkach na sekundę.

**PAL** — Phase Alternating Line. Europejski standard video i nadawania, z formatem video 625 linii przy 25 klatkach na sekundę.

**Obraz odwrócony** — Funkcja umożliwiająca odwrócenie obrazu w poziomie. Podczas korzystania przy normalnej projekcji do przodu tekst, grafika, itd. są odwracane. Obrazy odwrócone są stosowane w projekcji tylnej.

**RGB** — Red, Green, Blue — zwykle stosowane do opisu monitora, który wymaga oddzielnych sygnałów dla każdej z trzech barw.

**SECAM** — Francuski międzynarodowy standard nadawania dla video i przekazu, blisko związany z PAL, ale wykorzystujący inną metodę wysyłania informacji o kolorach.

**SSID** — Service Set Identifiers (Identyfikatory zestawu usług) — Nazwa wykorzystywana do identyfikacji określonej bezprzewodowej sieci LAN, z którą chce się połączyć użytkownik.

**SVGA** — Super Video Graphics Array — 800 x 600 pikseli.

**SXGA** — Super Extended Graphics Array — 1280 x 1024 pikseli.

**UXGA** — Ultra Extended Graphics Array — 1600 x 1200 pikseli.

**VGA** — Video Graphics Array — 640 x 480 pikseli.

**WEP** — Wired Equivalent Privacy — To metoda szyfrowania komunikacji danych. Tworzony jest klucz szyfrowania i powiadamiany jest tylko komunikujący się użytkownik, dlatego dane komunikacji nie mogą zostać rozszyfrowane przez stronę trzecią.

**XGA** — Extended Video Graphics Array — 1024 x 768 pikseli.

**WXGA** — Wide Extended Graphics Array - 1280 x 800 pikseli.

# Indeks

## D

Dell

kontakt 147, 149

## G

Główny moduł 6

Aparat 6

Dioda LED lampy 6

Dioda LED temperatury 6

Głośnik 10 W 6

Obiektyw 6

Odbiorniki podczerwieni 6

Pierścień ostrości 6

Pokrywa lampy 6

Przycisk zasilania 6

## K

Kontakt z firmą Dell 5, 136, 139

## M

Menu ekranowe 36

AUT. REG. 38

GŁOŚNOŚĆ 40

JASN./KONTR. 39

JĘZYK 54

Menu główne 36

Pomoc 54

TRYB VIDEO 39

WEJŚCIE AUDIO 40

WYB. WEJ. 36

ZAAWANSOWANE 41

ŹRÓDŁO WEJŚCIA – WIELE

EKRANÓW 37

## N

numery telefoniczne 147

## P

Pilot zdalnego sterowania 29

Pióro interaktywne

Bateria 7

Końcówka pióra 7

Przetącałnik zasilania 7

Uchwyt paska na rękę 7

Wskaźnik zasilania 7

Podłączenie projektora

Do komputera 11

Kabel audio 22

Kabel audio L/P 19

Kabel Composite Video 19

Kabel HDMI 15, 21, 23, 24

Kabel MHL 16

Kabel RS232 13

Kabel USB do USB 11

Kabel USB-A do USB-B 14

Kabel VGA do VGA 11, 12

Kabel VGA do YPbPr 20



- Podłączanie kablem
  - Component 20, 22, 23
- Podłączanie kablem
  - Composite 19
- Podłączanie kablem HDMI 21
- Podłączanie komputera
  - kablem RS232 13, 14, 15, 16
- Przewód zasilający 11, 12, 13, 14, 15, 16, 19, 20, 21, 22, 23, 24
- pomoc techniczna
  - kontakt z firmą Dell 147, 149
- Porty połączeń
  - Mini USB (mini typu B) 9
  - Złącze Composite Video 9
  - Złącze HDMI-A do obsługi funkcji MHL 9
  - Złącze HDMI-B 9
  - Złącze mikrofonu 9
  - Złącze przewodu zasilającego 9
  - Złącze RJ-45 9
  - Złącze RS232 9
  - Złącze USB typu A dla wizjera USB 9
  - Złącze USB typu B (DoUSB) do obsługi funkcji Wyświetlacz USB 9
  - Złącze wejścia audio A 9
  - Złącze wejścia audio B 9
  - Złącze wejścia lewego kanału audio 9
  - Złącze wejścia prawego kanału audio 9
  - Złącze wejścia VGA-A (D-sub) 9
  - Złącze wejścia VGA-B (D-sub) 9
  - Złącze wyjścia audio 9
  - Złącze wyjścia VGA (kabel loop through monitora) 9
- R**
  - Regulacja ostrości projektora 26
  - Pierścień ostrości 26
  - Rozwiązywanie problemów 133
  - Kontakt z firmą Dell 133
- S**
  - Specyfikacje
    - Audio 142
    - Ciężar 142
    - Jasność 141
    - Liczba pikseli 141
    - Liczba wyświetlanych kolorów 141
    - Obiektów projekcyjny 141
    - Odległość od ekranu 141
    - Parametry otoczenia 143
    - Poziom hałasu 142
    - Protokół RS232 145
    - Równomierność 141
    - Szybkość koła kolorów 141
    - Współczynnik kontrastu 141
    - Wymiary 142
    - Wymiary ekranu projekcyjnego 141
    - Zasilanie 142
    - Zawór świetlny 141

Zgodność ze standardami  
obrazu wideo 141  
Złącza wejścia/wyjścia 143  
Zużycie energii 142

## **W**

Włączanie/wyłączanie  
projektora  
    Włączanie projektora 25  
    Wyłączanie projektora 25  
Wymiana lampy 139